

Začínáme

Notebook HP

© Copyright 2011 Hewlett-Packard Development Company, L.P.

Bluetooth je ochranná známka příslušného vlastníka a je užívána společností Hewlett-Packard Company v souladu s licencí. Microsoft a Windows jsou ochranné známky společnosti Microsoft Corporation registrované v USA. Logo SD je obchodní známka příslušného vlastníka.

Informace uvedené v této příručce se mohou změnit bez předchozího upozornění. Jediné záruky na produkty a služby společnosti HP jsou výslovně uvedeny v prohlášení o záruce, které je každému z těchto produktů a služeb přiloženo. Žádná ze zde uvedených informací nezakládá další záruky. Společnost HP není zodpovědná za technické nebo redakční chyby ani za opomenutí vyskytující se v tomto dokumentu.

Druhé vydání: červenec 2011

První vydání: Květen 2011

Číslo dokumentu:648074-222

Důležité informace o produktu

Tato příručka popisuje funkce, kterými je vybavena většina modelů. Může se stát, že některé funkce nebudou ve vašem počítači k dispozici.

Podmínky užívání softwaru

Instalací, kopírováním, stažením nebo jiným použitím softwarového produktu předinstalovaného v tomto počítači vyjadřujete souhlas s tím, že budete dodržovat podmínky licenční smlouvy s koncovým uživatelem HP (EULA). Pokud tyto licenční podmínky nepřijmete a požadujete vrácení peněz, musíte na základě podmínek pro vrácení celý a nepoužitý produkt (hardware i software) do 14 dní vrátit prodejci, od něhož jste jej zakoupili.

O další informace a o vrácení celé zaplacené částky požádejte místního prodejce.

Bezpečnostní upozornění

 **VAROVÁNÍ!** Abyste snížili riziko úrazů způsobených teplem nebo přehřátí počítače, nepokládejte si počítač na klín a neblokujte větrací otvory. Používejte počítač výhradně na rovném tvrdém povrchu. Dejte pozor, aby proudění vzduchu nebránil jiný pevný povrch, jako například tiskárna, ani měkký povrch, například polštáře, silné pokrývky či šaty. Do kontaktu měkkým povrchem, jako jsou polštáře, silné pokrývky nebo šaty, ani do kontaktu s kůží nesmí za provozu přijít ani adaptér střídavého proudu. Počítač a adaptér střídavého proudu splňují limity pro teplotu uživatelem přístupných povrchů, které jsou definovány v mezinárodním standardu pro bezpečnost zařízení informačních technologií (IEC 60950).

Obsah

1 Vítejte	1
Hledání informací	2
2 Seznámení s prvky počítače	4
Horní strana	5
TouchPad	5
Kontrolky	6
Tlačítka a čtečka otisků prstů	8
Klávesy	10
Přední strana	11
Pohled zprava	13
Pohled zleva	14
Displej	15
Zadní strana	16
Spodní strana	17
3 Síťové připojení	19
Využití služeb poskytovatele připojení k síti Internet (ISP)	19
Připojení k bezdrátové síti	20
Připojení k existující síti WLAN	20
Nastavení nové sítě WLAN	21
Konfigurace bezdrátového směrovače	22
Ochrana WLAN	22
4 HP QuickWeb	23
Začínáme	23
Spuštění softwaru HP QuickWeb	23
5 Klávesnice a ukazovací zařízení	25
Používání klávesnice	25
Identifikace klávesových zkratk	25

Používání klávesnice	26
Používání integrované numerické klávesnice	27
Použití externí číselné klávesnice	27
Použití ukazovacích zařízení	28
Nastavení předvoleb ukazovacího zařízení	28
Použití ukazovátka	28
Použití zařízení TouchPad	28
Zapnutí a vypnutí zařízení TouchPad	29
Navigace	29
Výběr	30
Použití gest zařízení TouchPad	30
Posouvání	31
Stisknutí/přiblížování	31
Otáčení	32
Cvrknutí	32
6 Údržba	33
Vložení a vyjmutí baterie	33
Odebrání nebo nasazení spodního krytu	35
Odebrání spodního krytu	35
Vrácení spodního krytu	36
Výměna a upgrade pevného disku	37
Vyjmutí jednotky pevného disku	37
Instalace pevného disku	38
Výměna jednotky v rozšiřující pozici	40
Výměna jednotky pevného disku	40
Výměna optické jednotky	42
Přidání nebo výměna paměťového modulu	44
Přidání nebo výměna rozšiřujícího paměťového modulu umístěného pod spodním krytem	44
Přidání nebo výměna primárního paměťového modulu umístěného pod klávesnicí	46
Používání displeje DreamColor (pouze u vybraných modelů)	51
Aktualizace programů a ovladačů	51
7 Zálohování a obnovení	52
Windows 7	52
Zálohování dat	52
Provedení obnovy systému	53
Použití nástrojů obnovení systému Windows	54
Použití nástrojů obnovení po stisknutí klávesy f11	54
Použití disku DVD operačního systému Windows 7 (zakoupeno zvlášť)	55

Windows Vista	56
Zálohování dat	56
Provedení obnovení	57
Použití nástrojů obnovení systému Windows	57
Použití nástrojů obnovení po stisknutí klávesy f11	58
Použití disku DVD operačního systému Windows Vista (zakoupeno zvlášť)	59
8 Zákaznická podpora	60
Kontaktování zákaznické podpory	61
Štítky	62
9 Technické údaje	63
Vstupní napájení	63
Provozní prostředí	64
Rejstřík	65

1 Vítejte

- [Hledání informací](#)

Až počítač nastavíte a zaregistrujete, je třeba provést následující kroky:

- **Připojení k Internetu** – Nastavte připojení k bezdrátové nebo kabelové síti, abyste se mohli připojit k Internetu. Další informace naleznete v části [Síťové připojení na stránce 19](#).
- **Aktualizace antivirového softwaru** – Chraňte svůj počítač před poškozením viry. Software je předinstalován v počítači a obsahuje časově omezené předplatné na aktualizace zdarma. Další informace naleznete v *Referenční příručce notebooku HP*. Tuto příručku vyhledejte podle pokynů v části [Hledání informací na stránce 2](#).
- **Seznámit se s počítačem** — Seznamte se s funkcemi počítače. Další informace naleznete v části [Seznámení s prvky počítače na stránce 4](#) a [Klávesnice a ukazovací zařízení na stránce 25](#);
- **Seznámit se s nainstalovaným softwarem** — Prohlédněte si seznam softwaru předinstalovaného v počítači. Vyberte položky **Start > Všechny programy**. Podrobné informace o používání softwaru přeinstalovaného v počítači naleznete v pokynech výrobce softwaru, které mohou být dodány se softwarem nebo uveřejněny na webových stránkách výrobce.

Hledání informací

S počítačem je dodáno několik zdrojů informací, které vám pomohou při provádění různých činností.

Zdroje	Další informace o
<p>Plakát <i>Pokyny k nastavení</i></p>	<ul style="list-style-type: none">• Nastavení počítače,• určení komponent počítače.
<p><i>Začínáme</i></p> <p>Přístup k příručce:</p> <p>Vyberte položky Start > Náповěda a podpora > Uživatelské příručky.</p> <p>– nebo –</p> <p>Vyberte položky Start > Všechny programy > HP > Dokumentace HP.</p>	<ul style="list-style-type: none">• Funkce počítače• Jak se připojit k bezdrátové síti• Jak používat klávesnici a ukazovací zařízení• Jak vyměnit nebo inovovat pevný disk a paměťové moduly• Jak provádět zálohování a obnovení• Jak kontaktovat službu podpory zákazníků• Technické údaje počítače
<p><i>Referenční příručka notebooku HP</i></p> <p>Přístup k příručce:</p> <p>Vyberte položky Start > Náповěda a podpora > Uživatelské příručky.</p> <p>– nebo –</p> <p>Vyberte položky Start > Všechny programy > HP > Dokumentace HP.</p>	<ul style="list-style-type: none">• Funkce řízení spotřeby• Maximalizace životnosti baterie• Použití multimediálních funkcí počítače• Ochrana počítače• Péče o počítač• Aktualizace softwaru
<p>Náповěda a podpora</p> <p>Náповědu a podporu spustíte výběrem položek Start > Náповěda a podpora.</p> <p>POZNÁMKA: Podporu pro svoji zemi či region naleznete na adrese http://www.hp.com/support. Zde vyberte svou zemi či region a postupujte podle pokynů na obrazovce.</p>	<ul style="list-style-type: none">• Informace o operačním systému,• aktualizace softwaru, ovladačů a systému BIOS,• nástroje pro odstraňování potíží,• přístup k technické podpoře.
<p><i>Poznámky o předpisech, bezpečnosti a životním prostředí</i></p> <p>Přístup k příručce:</p> <p>Vyberte položky Start > Náповěda a podpora > Uživatelské příručky.</p> <p>– nebo –</p> <p>Vyberte položky Start > Všechny programy > HP > Dokumentace HP.</p>	<ul style="list-style-type: none">• Informace o předpisech a bezpečnosti,• informace o likvidaci baterií.

Zdroje	Další informace o
<p><i>Příručka pro bezpečné a pohodlné používání počítače</i></p> <p>Přístup k příručce:</p> <p>Vyberte položky Start > Nápověda a podpora > Uživatelské příručky.</p> <p>– nebo –</p> <p>Vyberte položky Start > Všechny programy > HP > Dokumentace HP.</p> <p>– nebo –</p> <p>Přejděte na stránku http://www.hp.com/ergo.</p>	<ul style="list-style-type: none"> • Správné nastavení pracovní stanice, správné a zdravé sezení u počítače a pracovní návyky, • informace o elektrické a mechanické bezpečnosti.
<p>Brožura <i>Worldwide Telephone Numbers</i> (Celosvětová telefonní čísla)</p> <p>Tato brožura je dodávána s počítačem.</p>	<p>Telefonní čísla podpory společnosti HP</p>
<p>Web společnosti HP</p> <p>Tento web naleznete na adrese http://www.hp.com/support.</p>	<ul style="list-style-type: none"> • Informace o podpoře, • objednávání součástí a další nápověda, • příslušenství, které je pro zařízení k dispozici.
<p><i>Omezená záruka*</i></p> <p>Přístup k informacím o záruce:</p> <p>Vyberte položky Start > Nápověda a podpora > Uživatelské příručky > Zobrazit informace o záruce.</p> <p>– nebo –</p> <p>Vyberte položky Start > Všechny programy > HP > Dokumentace HP > Zobrazit informace o záruce.</p> <p>– nebo –</p> <p>Přejděte na stránku http://www.hp.com/go/orderdocuments.</p>	<p>Informace o záruce</p>
<p>*Informace o omezené záruce společnosti HP vztahující se k produktu naleznete v počítači v elektronických příručkách nebo na disku CD či DVD dodaném s produktem. V některých zemích či regionech mohou být informace o omezené záruce společnosti HP dodávány v balení produktu v tištěné podobě. V zemích či regionech, kde záruční informace nejsou k dispozici v tištěné formě, si můžete jejich výtisk objednat na adrese http://www.hp.com/go/orderdocuments nebo na poštovní adrese:</p>	
<ul style="list-style-type: none"> • Severní Amerika: Hewlett-Packard, MS POD, 11311 Chinden Blvd, Boise, ID 83714, USA • Evropa, Střední východ, Afrika: Hewlett-Packard, POD, Via G. Di Vittorio, 9, 20063, Cernusco s/Naviglio (MI), Itálie • Asie a Tichomoří: Hewlett-Packard, POD, P.O. Box 200, Alexandra Post Office, Singapur 911507 	
<p>V žádosti uveďte číslo produktu, záruční lhůtu (je uvedena na štítku se sériovým číslem), své jméno a poštovní adresu.</p>	

2 Seznámení s prvky počítače

- [Horní strana](#)
- [Přední strana](#)
- [Pohled zprava](#)
- [Pohled zleva](#)
- [Displej](#)
- [Zadní strana](#)
- [Spodní strana](#)

Horní strana

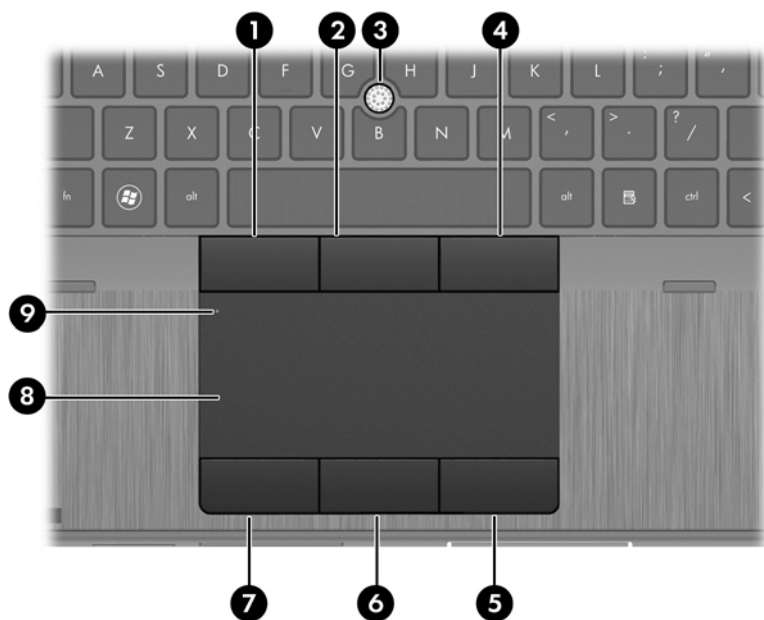

TouchPad







Součást		Popis
(1)	Levé tlačítko ukazovátka	Používá se stejně jako levé tlačítko externí myši.
(2)	Střední tlačítko ukazovátka	Používá se stejně jako prostřední tlačítko externí myši.
(3)	Ukazovátko	Slouží k přesunutí ukazatele, výběru nebo aktivaci položek na obrazovce.
(4)	Pravé tlačítko ukazovátka	Používá se stejně jako pravé tlačítko externí myši.
(5)	Pravé tlačítko zařízení TouchPad	Používá se stejně jako pravé tlačítko externí myši.
(6)	Prostřední tlačítko zařízení TouchPad	Používá se stejně jako prostřední tlačítko externí myši.
(7)	Levé tlačítko zařízení TouchPad	Používá se stejně jako levé tlačítko externí myši.
(8)	TouchPad	Slouží k přesunutí ukazatele, výběru nebo aktivaci položek na obrazovce.
(9)	Tlačítko zapnutí/vypnutí zařízení TouchPad	Zapíná a vypíná zařízení TouchPad.

Kontrolky





Součást	Popis
(1)	Kontrolka zapnutí/vypnutí zařízení TouchPad
(2)	Kontrolka funkce caps lock
(3) 	Kontrolka napájení
(4)	Kontrolka funkce num lock
(5) 	Kontrolka bezdrátového připojení
(6) 	Kontrolka vypnutí zvuku



Součást	Popis
(1)	Kontrolka zapnutí/vypnutí zařízení TouchPad <ul style="list-style-type: none"> Nesvítí: Zařízení TouchPad je zapnuto. Oranžová: Zařízení TouchPad je vypnuto.
(2)	Kontrolka funkce caps lock <p>Svítí: Funkce caps lock je zapnutá.</p>
(3) 	Kontrolka napájení <ul style="list-style-type: none"> Svítí: Počítač je zapnutý. Bliká: Počítač je v režimu spánku. Nesvítí: Počítač je vypnutý nebo v režimu hibernace.
(4)	Kontrolka funkce num lock <p>Svítí: Funkce num lock je zapnutá.</p> <p>POZNÁMKA: Pokud kontrolka funkce num lock svítí, jsou dostupné numerické funkce integrované numerické klávesnice.</p>
(5) 	Kontrolka bezdrátového připojení <ul style="list-style-type: none"> Bílý: Je zapnuto integrované bezdrátové zařízení, například zařízení pro bezdrátovou síť WLAN nebo zařízení Bluetooth®. Oranžová: Všechna bezdrátová zařízení jsou vypnuta.
(6) 	Kontrolka vypnutí zvuku <ul style="list-style-type: none"> Oranžová: Zvuk počítače je vypnutý. Bílá: Zvuk počítače je zapnutý.

Součást	Popis
(7)  Kontrolka QuickWeb	<ul style="list-style-type: none">• Svítí: Počítač je zapnutý.• Nesvítí: Počítač je vypnutý nebo v režimu hibernace. <p>POZNÁMKA: Další informace naleznete v části „HP QuickWeb“ v této příručce a v nápovědě k softwaru HP QuickWeb.</p>
(8)  Kontrolka kalkulačky	<ul style="list-style-type: none">• Svítí: Funkce kalkulačky Windows® je zapnutá.• Bliká: Pokud stisknete tlačítko kalkulačky, kontrolka čtyřikrát zabliká a spustí se kalkulačka systému Windows.

Tlačítka a čtečka otisků prstů





Součást	Popis
(1)	Tlačítko zapnutí/vypnutí zařízení TouchPad Zapíná a vypíná zařízení TouchPad.
(2) 	Tlačítko napájení <ul style="list-style-type: none"> • Pokud je počítač vypnutý, stisknutím tlačítka počítač zapnete. • Pokud je počítač zapnutý, zahájíte krátkým stiskem tlačítka přechod na režim spánku. • Pokud je počítač v režimu spánku, krátkým stisknutím tlačítka tento režim ukončíte. • Pokud je počítač v režimu hibernace, krátkým stisknutím tlačítka tento režim ukončíte. <p>Pokud počítač přestane reagovat a funkce vypnutí systému Windows® nefungují, vypněte počítač přidržением tlačítka napájení po dobu alespoň 5 sekund.</p> <p>Další informace o nastavení napájení:</p> <ul style="list-style-type: none"> • Windows 7 – Vyberte položky Start > Ovládací panely > Systém a zabezpečení > Možnosti napájení. • Windows Vista – Vyberte položky Start > Ovládací panely > Systém a údržba > Možnosti napájení. • Nebo si přečtěte informace v <i>Referenční příručce notebooku HP</i>.
(3) 	Tlačítko bezdrátového připojení Zapíná a vypíná funkci bezdrátového připojení, vlastní bezdrátové připojení však nevytváří.
(4) 	Tlačítko pro vypnutí zvuku Vypne a obnoví zvuk reproduktoru.

Součást	Popis
(5)  Tlačítko QuickWeb	<ul style="list-style-type: none"> • Pokud je počítač vypnutý nebo v režimu hibernace, stisknutím tlačítka spustíte HP QuickWeb. • Pokud je spuštěn systém Microsoft Windows, stisknutím tlačítka spustíte výchozí webový prohlížeč. • Pokud je spuštěn software HP QuickWeb, stisknutím tlačítka spustíte výchozí webový prohlížeč. <p>POZNÁMKA: Další informace naleznete v části „HP QuickWeb“ v této příručce a v nápovědě k softwaru HP QuickWeb. Pokud počítač není vybaven softwarem HP QuickWeb, není tomuto tlačítku přiřazena žádná funkce.</p>
(6)  Tlačítko Kalkulačka	Otevírá funkci kalkulačky Windows.
(7) Čtečka otisků prstů	Umožňuje přihlašování do systému Windows pomocí čtečky otisků prstů namísto přihlašování heslem.

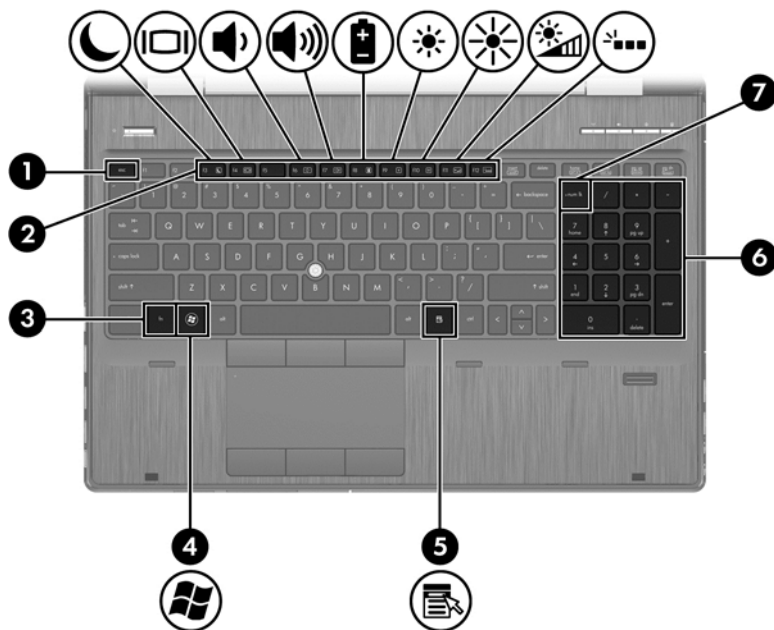
Klávesy



Součást		Popis
(1)	Klávesa <code>esc</code>	Při stisknutí v kombinaci s klávesou <code>fn</code> zobrazí informace o systému.
(2)	Funkční klávesy	Stisknutím v kombinaci s klávesou <code>fn</code> lze aktivovat často používané systémové funkce.
(3)	Klávesa <code>fn</code>	Stisknutím v kombinaci s funkční klávesou nebo klávesou <code>esc</code> lze vykonat často používané systémové funkce.
(4)	 Logo Windows, klávesa	Zobrazí nabídku Start systému Windows.
(5)	 Klávesa aplikací systému Windows	Zobrazí místní nabídku položky, na které je umístěn ukazatel.
(6)	Integrovaná numerická klávesnice	Je-li klávesnice aktivována, lze ji použít jako externí numerickou klávesnici.
(7)	Klávesa <code>num lk</code>	Při stisknutí povolí/zakáže integrovanou numerickou klávesnici.

Přední strana

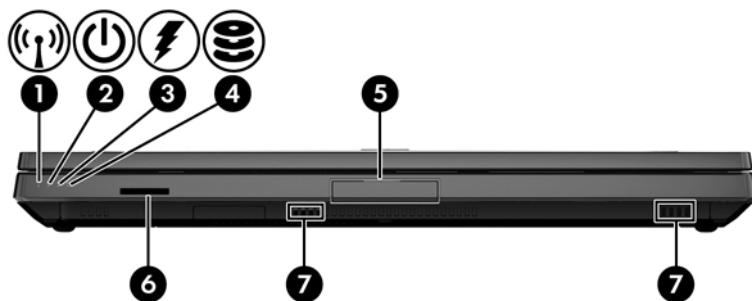



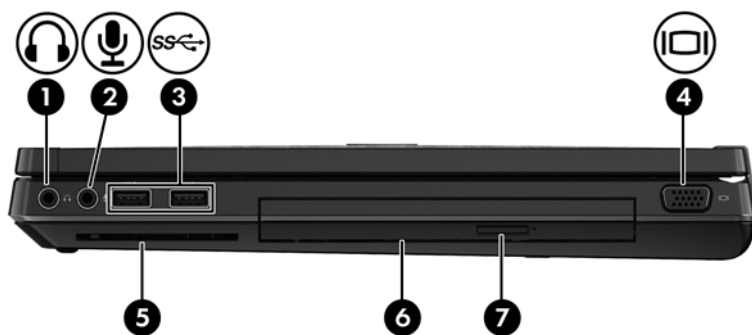

Součást	Popis
(1) Kontrolka bezdrátového připojení	<ul style="list-style-type: none"> Bílý: Je zapnuto integrované bezdrátové zařízení, například zařízení pro bezdrátovou síť WLAN nebo zařízení Bluetooth®. Oranžová: Všechna bezdrátová zařízení jsou vypnuta.
(2) Kontrolka napájení	<ul style="list-style-type: none"> Svítlí: Počítač je zapnutý. Bliká: Počítač je v režimu spánku. Nesvítlí: Počítač je vypnutý nebo v režimu hibernace.
(3) Kontrolka stavu baterie	<ul style="list-style-type: none"> Oranžová: Baterie se nabíjí. Bílá: Stav baterie se blíží úplné kapacitě nabití. Blikající oranžová: Jednotka bateriových zdrojů, která je jediným zdrojem napájení, je téměř vybitá. Jakmile baterie dosáhne kritického stavu, kontrolka stavu baterie začne rychle blikat. Nesvítlí: Pokud je počítač připojen k externímu zdroji napájení, kontrolka bude vypnutá, jestliže jsou všechny baterie v počítači plně nabité. Pokud počítač není připojen k externímu zdroji napájení, kontrolka bude vypnutá, dokud baterie nedosáhne nízké úrovně nabití.
(4) Kontrolka jednotky	<ul style="list-style-type: none"> Blikající bílá: Jednotka pevného disku nebo optická jednotka pracuje. Oranžová: Systém HP 3D DriveGuard dočasně zaparkoval pevný disk.
(5) Západka pro uvolnění displeje	Otevře počítač.

Součást	Popis
(6) Čtečka karet médií	Podporuje následující formáty digitálních paměťových karet: <ul style="list-style-type: none">• MultiMediaCard,• MultiMediaCardPlus (MMC+),• Secure Digital (SD),• Secure Digital HC (SDHC),• Secure Digital XC (SDXC).
(7) Reprodukory (2)	Reprodukuje zvuk. POZNÁMKA: Chcete-li použít software SRS Premium Sound, vyberte položky Start > Všechny programy > SRS Premium Sound .







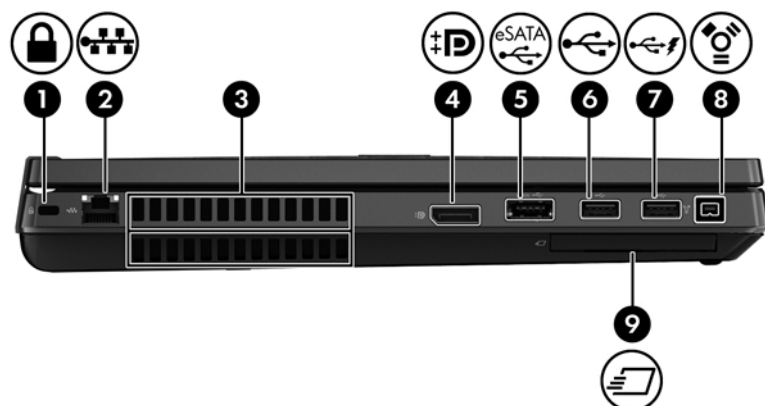

Pohled zprava



Součást	Popis
(1)  Konektor zvukového výstupu (pro sluchátka)	Slouží k připojení doplňkových aktivních stereofonních reproduktorů, sluchátek, náhlavní soupravy nebo televizního zvukového signálu. VAROVÁNÍ! Aby nedošlo k poškození sluchu, před připojením sluchátek snižte hlasitost. Další informace o bezpečnosti naleznete v části <i>Poznámky o předpisech, bezpečnosti a životním prostředí</i> . POZNÁMKA: Pokud ke konektoru sluchátek připojíte zařízení, reproduktory počítače budou deaktivovány.
(2)  Konektor zvukového vstupu (pro mikrofon)	Slouží k připojení mikrofonu náhlavní sady se stereofonním nebo monofonním mikrofonem.
(3)  Porty USB 3.0 (2)	Umožňují připojení volitelných zařízení USB.
(4)  Port externího monitoru	Slouží k připojení externího monitoru VGA nebo projektoru.
(5) Čtečka čipových karet	Podporuje doplňkové čipové karty.
(6) Rozšiřující pozice (na obrázku je optická jednotka)	Slouží ke čtení optických disků a u vybraných modelů také k zápisu na optické disky. POZNÁMKA: Rozšiřující pozice může obsahovat buď jednotku pevného disku, nebo optickou jednotku. Také může zůstat prázdná, aby byl notebook lehčí.
(7) Tlačítko pro vysunutí optické jednotky	Vysune optickou jednotku.

Pohled zleva



Součást	Popis
(1)  Zásuvka pro bezpečnostní kabel	Slouží k připojení doplňkového bezpečnostního kabelu k počítači. POZNÁMKA: Tento bezpečnostní kabel slouží jako odrazující prvek; neoprávněnému použití nebo krádeži však zcela zabránit nedokáže.
(2)  Konektor pro síť (RJ-45)	Slouží k připojení síťového kabelu.
(3) Větrací otvory (2)	Umožňují proudění vzduchu k ochlazení interních komponent. POZNÁMKA: Z důvodu chlazení interních komponent a zabránění jejich přehřátí se ventilátor počítače spouští automaticky. Zapínání a vypínání interního ventilátoru během normálního používání počítače je tedy normální.
(4)  DisplayPort	Slouží k připojení volitelného digitálního zobrazovacího zařízení, například monitoru nebo projektoru vyšší třídy.
(5)  Kombinovaný port eSATA/USB 2.0	Slouží k připojení vysoce výkonných součástí s rozhraním eSATA, jako jsou například externí pevné disky eSATA, nebo volitelných zařízení USB.
(6)  Port USB 2.0	Slouží k připojení doplňkového zařízení USB.
(7)  Nabíjecí port USB	Slouží k připojení volitelného zařízení USB.
(8)  Port 1394	Slouží k připojení doplňkového zařízení typu IEEE 1394 nebo 1394a, jako je videokamera.
(9)  Zásuvka pro karty ExpressCard	Umožňuje použití volitelných karet ExpressCard.

Displej

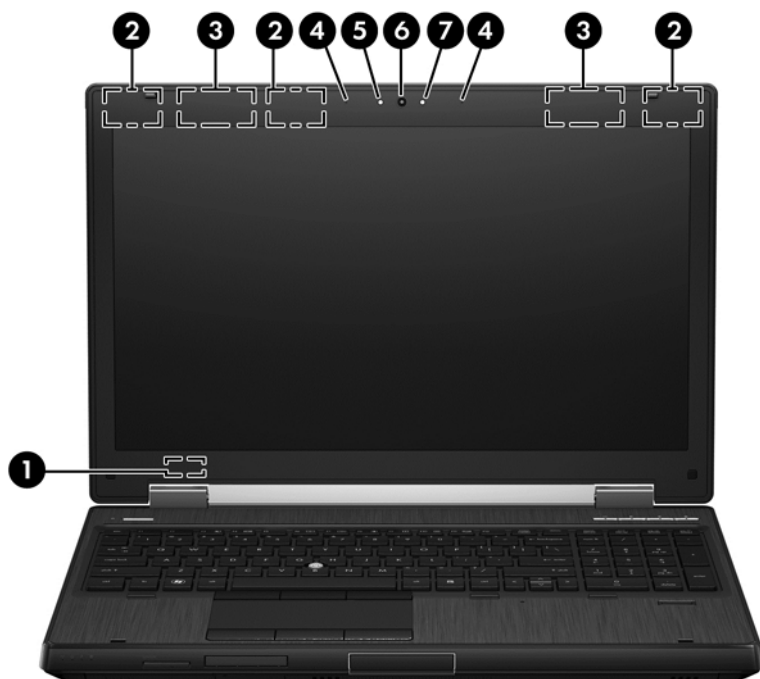



Součást	Popis
(1) Spínač vestavěného displeje	Jestliže se displej zavře v době, kdy je zapnuto napájení, displej se vypne nebo se inicializuje režim spánku. POZNÁMKA: Tento spínač displeje není zvenku počítače viditelný.
(2) Antény sítě WLAN (3)*	Odesílají a přijímají signál bezdrátových zařízení na místní bezdrátové síti (WLAN).
(3) Antény sítě WWAN (2)*	Odesílají a přijímají signál bezdrátových zařízení v rozlehle bezdrátové síti WWAN.
(4) Vestavěné mikrofony (2)	Záznam zvuku.
(5) Kontrolka webové kamery (pouze vybrané modely)	Svítlí: Webová kamera je používána.
(6) Webová kamera (pouze u vybraných modelů)	Umožňuje záznam videa a pořizování fotografií. Chcete-li použít webovou kameru, vyberte položky Start > Všechny programy > HP > HP Webcam .
(7) Snímač okolního světla	Automaticky přizpůsobuje jas displeje podle okolního osvětlení.

*Antény jsou ukryté v počítači. Pro zajištění optimálního přenosu nezakrývejte oblasti antén. Chcete-li získat informace o předpisech pro bezdrátová zařízení platných pro danou zemi nebo oblast, viz část *Poznámky o předpisech, bezpečnosti a životním prostředí*. Tyto poznámky se nacházejí v Nápovědě a podpoře.



Zadní strana



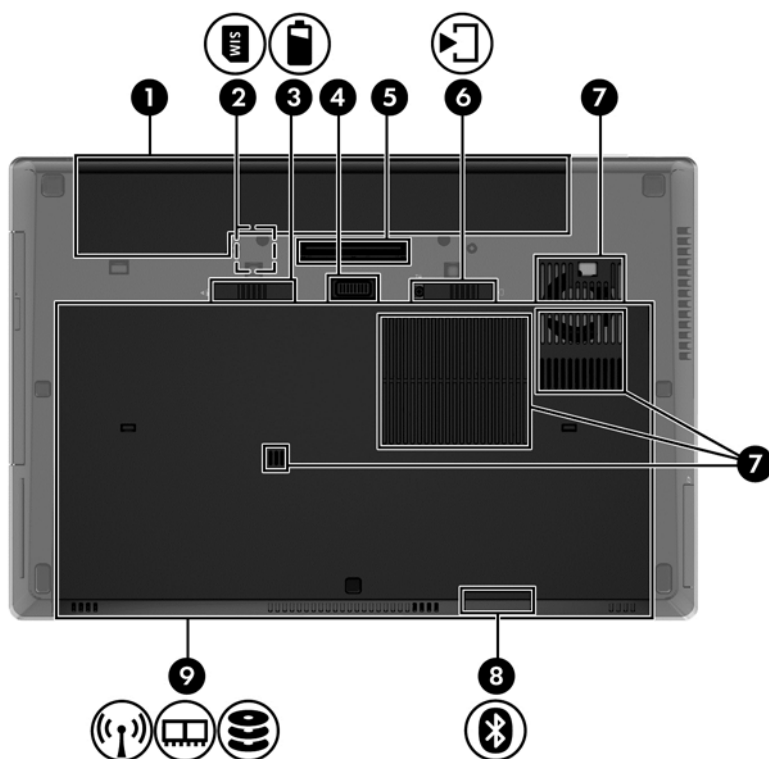

Součást		Popis
(1)		Konektor RJ-11 (modem) (pouze vybrané modely) Slouží k připojení kabelu modemu.
(2)		Konektor napájení Slouží k připojení adaptéru střídavého proudu.

Spodní strana



Součást	Popis
(1)	Bateriová pozice Obsahuje baterii.
(2) 	Zásuvka SIM Podporuje kartu identifikace účastníka bezdrátové sítě (SIM). Zásuvka pro karty SIM se nachází uvnitř bateriové pozice.
(3) 	Uvolňovací západka baterie Slouží k uvolnění baterie z bateriové pozice.
(4)	Konektor doplňkové baterie Slouží k připojení doplňkové baterie.
(5)	Konektor pro stolní jednotku Slouží k připojení doplňkové stolní jednotky.
(6) 	Západka pro uvolnění spodního krytu Uvolňuje spodní kryt počítače.
(7)	Větrací otvory (4) Umožňují proudění vzduchu k ochlazení interních součástí. POZNÁMKA: Z důvodu chlazení interních komponent a zabránění jejich přehřátí se ventilátor počítače spouští automaticky. Zapínání a vypínání interního ventilátoru během normálního používání počítače je tedy normální.

Součást	Popis
(8)  Pozice zařízení Bluetooth	Obsahuje zařízení Bluetooth (pouze u vybraných modelů).
(9)  Pozice pro bezdrátové a paměťové moduly a pozice jednotky pevného disku.	<p>Obsahuje pevný disk, zásuvku na bezdrátový LAN modul a zásuvku na paměťový modul.</p> <p>UPOZORNĚNÍ: Abyste zabránili tomu, že systém nebude reagovat, vyměňte pouze modul pro bezdrátové připojení za modul, který je schválen vládními orgány, které regulují bezdrátová zařízení ve vaší zemi nebo regionu. Pokud se při výměně modulů zobrazí varování, obnovte funkce počítače odebráním modulu a potom kontaktujte technickou podporu prostřednictvím části Nápověda a podpora.</p>

3 Síťové připojení

- [Využití služeb poskytovatele připojení k síti Internet \(ISP\)](#)
- [Připojení k bezdrátové síti](#)

 **POZNÁMKA:** Hardwarové a softwarové funkce pro síť Internet se mohou lišit v závislosti na modelu počítače a regionu.

Váš počítač může podporovat jeden nebo oba následující typy přístupu k Internetu:

- **Bezdrátové připojení** — Pro mobilní přístup k Internetu lze použít bezdrátové připojení. Bližší informace naleznete v částech [Připojení k existující síti WLAN na stránce 20](#) a [Nastavení nové sítě WLAN na stránce 21](#);
- **Kabelové připojení** — Pro přístup k Internetu prostřednictvím kabelové sítě. Podrobnosti o připojení ke kabelové síti naleznete v *Referenční příručce notebooku HP*.

Využití služeb poskytovatele připojení k síti Internet (ISP)

Abyste se mohli připojit k Internetu, musíte si zřídit účet u poskytovatele služeb sítě Internet. Zakupte službu připojení k Internetu a modem u místního poskytovatele služby. Ten vám pomůže s nastavením modemu, instalací síťového kabelu pro připojení bezdrátového počítače k modemu i s ověřením funkčnosti služby připojení k Internetu.

 **POZNÁMKA:** Poskytovatel služby sítě Internet vám přidělí ID uživatele a heslo pro přístup k Internetu. Tyto informace si poznačte a uložte na bezpečném místě.

Nastavení nového účtu pro připojení k Internetu nebo konfiguraci počítače pro použití stávajícího účtu vám usnadní následující funkce:

- **Internetové služby a nabídky (k dispozici v některých regionech)** — Tento nástroj se používá při registraci nového účtu pro připojení k Internetu a konfiguraci počítače pro použití stávajícího účtu. Chcete-li tento nástroj otevřít, klikněte na položky **Start > Všechny programy > Služby online > Připojit se**.
- **Ikony poskytované ISP (k dispozici v některých regionech)** — Tyto ikony mohou být zobrazeny jednotlivě na pracovní ploše systému Windows nebo ve složce na ploše s názvem Služby online. Chcete-li nastavit nový účet pro připojení k Internetu nebo počítač nakonfigurovat pro použití stávajícího účtu, dvakrát klikněte na ikonu a poté postupujte podle pokynů na obrazovce.
- **Průvodce připojením k Internetu systému Windows** — Tento nástroj lze použít pro připojení k Internetu v následujících případech:
 - Již máte zřízený účet u poskytovatele služby.
 - Nemáte účet pro připojení k Internetu a chcete si vybrat poskytovatele služeb ze seznamu v průvodci. (Seznam poskytovatelů služeb není k dispozici ve všech regionech.)
 - Zvolili jste poskytovatele služeb, který není uveden v seznamu, a který vám poskytl údaje, jako je adresa IP nebo nastavení serverů POP3 a SMTP.

Průvodce připojením k Internetu v systému Windows a pokyny k jeho použití otevřete kliknutím na nabídku **Start > Ovládací panely > Síť a Internet > Centrum sítě a sdílení**.



POZNÁMKA: V průvodci budete vyzváni, zda chcete povolit, nebo zakázat bránu firewall systému Windows. Povolte ji.

Připojení k bezdrátové síti

Bezdrátová technologie přenáší data pomocí rádiových vln místo kabelů. Váš počítač může být vybaven některým z následujících bezdrátových zařízení:

- zařízení bezdrátové místní sítě (WLAN),
- modul HP pro mobilní širokopásmové připojení – zařízení pro rozlehlou bezdrátovou síť (WWAN),
- zařízení Bluetooth.

Další informace o bezdrátové technologii a připojení k bezdrátové síti naleznete v *Referenční příručce notebooku HP* a na webových stránkách uvedených v okně Nápověda a podpora.

Připojení k existující síti WLAN

1. Zapněte počítač.
2. Ujistěte se, že zařízení sítě WLAN je zapnuto.
3. Klikněte na ikonu sítě v oznamovací oblasti na pravé straně hlavního panelu.
4. Vyberte síť, ke které se chcete připojit.

5. Klikněte na tlačítko **Připojit**.
6. V případě potřeby zadejte klíč zabezpečení.

Nastavení nové sítě WLAN

Požadovaná zařízení:

- modem pro širokopásmové připojení (DSL nebo kabelový) **(1)** a vysokorychlostní připojení k Internetu pořízené od poskytovatele služeb sítě Internet,
- bezdrátový směrovač (nutno zakoupit samostatně) **(2)**,
- váš nový počítač s bezdrátovým připojením **(3)**.

 **POZNÁMKA:** Některé modemy jsou vybaveny vestavěným bezdrátovým směrovačem. Informace o typu vašeho modemu vám poskytne poskytovatel služeb sítě Internet.

Na následujícím obrázku vidíte příklad konfigurace sítě WLAN, která je připojena k síti Internet. Síť je možné postupně rozšiřovat a připojovat do sítě další počítače, které získají přístup k síti Internet.

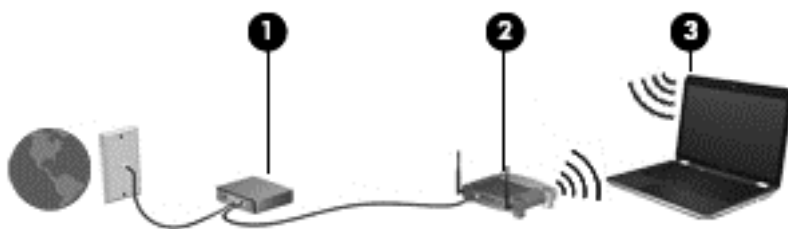

Konfigurace bezdrátového směrovače

Při nastavování sítě WLAN se řiďte pokyny od výrobce směrovače nebo poskytovatele služeb sítě Internet.

Operační systém Windows obsahuje některé nástroje usnadňující nastavení nové bezdrátové sítě. Použití nástrojů Windows pro nastavení sítě:

- **Windows 7** – Vyberte položky **Start > Ovládací panely > Síť a Internet > Centrum sítě a sdílení > Nastavit nové připojení nebo síť > Nastavit síť**. Potom postupujte podle pokynů na obrazovce.
- **Windows Vista** – Vyberte položky **Start > Ovládací panely > Síť a Internet > Centrum sítě a sdílení > Nastavit nové připojení nebo síť > Nastavit bezdrátový směrovač nebo přístupový bod**. Potom postupujte podle pokynů na obrazovce.



POZNÁMKA: Doporučujeme, abyste svůj nový počítač s možností bezdrátového připojení nejprve připojili ke směrovači pomocí síťového kabelu dodaného se směrovačem. Jakmile se počítač úspěšně připojí k Internetu, můžete kabel odpojit a poté se k Internetu připojit pomocí bezdrátové sítě.

Ochrana WLAN

Pokud nastavujete síť WLAN nebo se chystáte připojit k veřejné síti WLAN, vždy zapněte funkce zabezpečení, abyste svou síť ochránili před neoprávněným přístupem.

Podrobnosti o ochraně sítě WLAN naleznete v *Referenční příručce notebooku HP*.

4 HP QuickWeb

Začínáme

Prostředí HP QuickWeb poskytuje zábavné a zajímavé prostředí pro mnoho vašich oblíbených aktivit. Počítač je připraven k použití několik vteřin po spuštění nástroje QuickWeb. Díky tomu můžete rychle přistupovat k Internetu, pomůckám a komunikačním programům. Stačí na počítači stisknout tlačítko QuickWeb a můžete začít procházet Internet, komunikovat přes Skype a používat další programy HP QuickWeb.

Na výchozí stránce HP QuickWeb jsou následující funkce:

- **Webový prohlížeč** – vyhledávejte na Internetu, prohlížejte webové stránky a vytvářejte záložky pro své oblíbené stránky.
- **Skype** – komunikujte pomocí aplikace Skype, která využívá protokol pro přenos hlasu po Internetu (VoIP). Prostřednictvím programu Skype můžete vést konferenční hovory nebo videochaty s jednou nebo několika osobami současně. Můžete také využít dálkové hovory na pevné linky.
- **QuickWeb E-Mail** – čtete a odesíláte e-maily pomocí připojení k poskytovatelům webového e-mailového rozhraní nebo k vlastnímu poštovnímu serveru.
- **Widgets** – začněte používat pomůcky pro zprávy, zprávy o počasí, sociální sítě, kalkulačku, rychlé poznámky a další. Můžete také používat Widget Manager pro přidání dalších pomůcek na výchozí stránku HP QuickWeb.



POZNÁMKA: Další informace o používání softwaru HP QuickWeb naleznete v nápovědě tohoto softwaru.

Spuštění softwaru HP QuickWeb

- ▲ Software HP QuickWeb spustíte stisknutím tlačítka QuickWeb ve chvíli, kdy je počítač vypnutý nebo v režimu hibernace.

Dále jsou vysvětleny různé akce spouštěné tlačítkem QuickWeb.

Tlačítko	Funkce
Tlačítko QuickWeb	<ul style="list-style-type: none"><li data-bbox="858 226 1428 279">• Pokud je počítač vypnutý nebo v režimu hibernace, spouští nástroj HP QuickWeb.<li data-bbox="858 304 1428 357">• Pokud je v počítači spuštěn operační systém Microsoft Windows, spustí se výchozí prohlížeč Internetu.<li data-bbox="858 382 1428 434">• Pokud je v počítači spuštěn software HP QuickWeb, spustí se výchozí prohlížeč Internetu. <p data-bbox="906 459 1428 535">POZNÁMKA: Pokud počítač není vybaven softwarem HP QuickWeb, není tomuto tlačítku přiřazena žádná funkce.</p>



POZNÁMKA: Další informace naleznete v softwarové nápovědě nástroje HP QuickWeb.

5 Klávesnice a ukazovací zařízení

- [Používání klávesnice](#)
- [Použití ukazovacích zařízení](#)

Používání klávesnice

Identifikace klávesových zkratk

Klávesová zkratka je kombinace klávesy **fn** (1) a klávesy **esc** (2) nebo jedné z funkčních kláves (3).

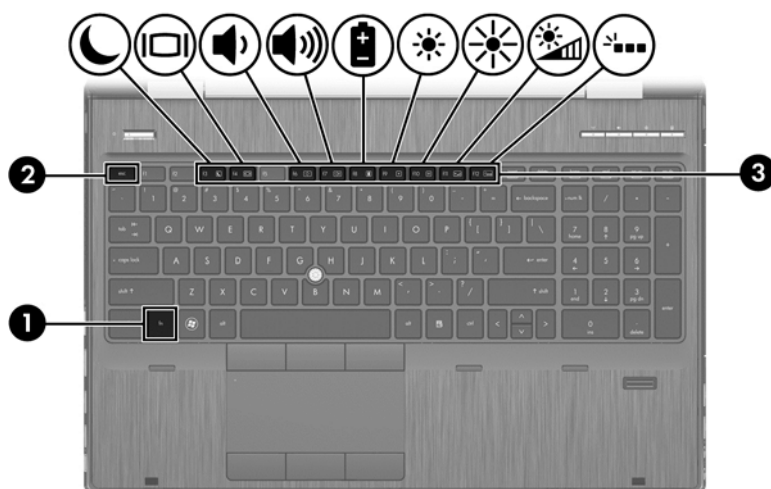









Použití klávesové zkratky:

- ▲ Krátce stiskněte tlačítko **fn** a potom krátce stiskněte druhou klávesu kombinace klávesové zkratky.

Kombinace klávesové zkratky	Popis
-----------------------------	-------

<code>fn+esc</code>	Zobrazí informace o systému.
---------------------	------------------------------

Kombinace klávesové zkratky	Popis
 fn+f3	<p>Přepne počítač do režimu spánku a všechny informace uloží do paměti systému. Displej a ostatní součásti systému se vypnou a zahájí se úsporný provoz.</p> <p>Chcete-li ukončit režim spánku, krátce stiskněte tlačítko napájení.</p> <p>UPOZORNĚNÍ: Z důvodu snížení rizika ztráty informací uložte před inicializací režimu spánku práci.</p> <p>POZNÁMKA: Dojde-li během setrvání počítače v režimu spánku ke kritickému vybití baterie, počítač se přepne do režimu hibernace a informace uložené v paměti budou uloženy na pevném disku.</p> <p>Funkci klávesové zkratky fn+f3 lze změnit. Zkratku fn+f3 můžete nastavit například pro přechod do režimu hibernace místo režimu spánku. Ve všech operačních systémech Windows se odkazy na <i>tlačítko režimu spánku</i> vztahují na klávesovou zkratku fn+f3.</p>
 fn+f4	<p>Přepne zobrazení mezi zobrazovacími zařízeními připojenými k systému. Pokud je například k počítači připojen monitor, stisknutím zkratky fn+f4 se postupně aktivuje displej počítače, monitor a displej počítače současně s monitorem.</p> <p>Většina externích monitorů přijímá obrazové informace z počítače pomocí obrazového standardu VGA. Klávesová zkratka fn+f4 může také přepínat mezi dalšími zařízeními, která přijímají obrazové informace z počítače.</p>
 fn+f6	Sníží hlasitost reproduktoru.
 fn+f7	Zvýší hlasitost reproduktoru.
 fn+f8	Zobrazí informace o nabití všech nainstalovaných baterií. Na monitoru naleznete informace o tom, které baterie se nabíjejí, a zjistíte úroveň nabití v jednotlivých jednotkách.
 fn+f9	Snižuje úroveň jasu obrazovky.
 fn+f10	Zvyšuje úroveň jasu obrazovky.
 fn+f11	Zapne nebo vypne snímač okolního světla. Snímač okolního světla automaticky přizpůsobuje jas displeje okolnímu osvětlení ve vašem prostředí.
 fn+f12	Zapíná a vypíná podsvícení klávesnice (pouze vybrané modely).
	POZNÁMKA: Podsvícení klávesnice je aktivováno při dodávce od výrobce. Chcete-li prodloužit výdrž baterie, vypněte podsvícení klávesnice.

Používání klávesnice

Počítač je vybaven podsvícenou klávesnicí v plné velikosti (pouze vybrané modely) a integrovanou numerickou klávesnicí. Počítač také podporuje volitelnou externí numerickou klávesnici nebo volitelnou externí klávesnici, která má i numerickou klávesnici.

Používání integrované numerické klávesnice



Součást	Popis
(1) Klávesa num lk	Přepíná mezi navigačními a numerickými funkcemi kláves vestavěné numerické klávesnice. POZNÁMKA: Po zapnutí počítače je nastavena ta funkce klávesnice, která byla aktivní v okamžiku vypnutí.
(2) Vestavěná numerická klávesnice	Lze ji používat stejně jako externí číselnou klávesnici.
(3) Kontrolka funkce num lock	<ul style="list-style-type: none">• Svítí: Aktivní je numerická funkce klávesnice.• Nesvítí: Aktivní je navigační funkce klávesnice.

Použití externí číselné klávesnice

Činnost kláves na většině externích numerických klávesnic závisí na stavu funkce num lock. (V nastavení od výrobce je funkce num lock vypnuta.) Například:

- Pokud je funkce num lock zapnuta, slouží většina kláves číselné klávesnice k zadávání číslíc.
- Pokud je funkce num lock vypnuta, lze klávesy číselné klávesnice obvykle používat jako klávesy se šipkami nebo klávesy page up či page down.

Pokud je funkce num lock na externí klávesnici zapnutá, indikátor režimu num lock na počítači bude svítit. Pokud je funkce num lock na externí klávesnici vypnutá, indikátor režimu num lock na počítači bude vypnutý.

Zapnutí nebo vypnutí režimu num lock při práci s externí číselnou klávesnicí:

- ▲ Stiskněte klávesu **num lk** na externí klávesnici, ne na klávesnici počítače.

Použití ukazovacích zařízení



POZNÁMKA: Kromě ukazovacích zařízení dodaných s počítačem můžete použít také externí myš USB (prodává se samostatně), kterou připojíte k jednomu z portů USB na počítači.

Nastavení předvoleb ukazovacího zařízení

Chcete-li upravit nastavení ukazovacích zařízení, například konfiguraci tlačítek, rychlost kliknutí nebo možnosti kurzoru, použijte Vlastnosti myši v systému Windows.

Přístup k Vlastnostem myši:

Windows 7 – Vyberte položky **Start > Zařízení a tiskárny**. Poté klikněte pravým tlačítkem na zařízení představující váš počítač a vyberte možnost **Nastavení myši**.

Windows Vista – Vyberte položky **Start > Ovládací panely > Hardware a zvuk > Myš**.

Použití ukazovátka

Stisknutím ukazovátka v požadovaném směru posuňte ukazatel na obrazovce. Levé a pravé tlačítko ukazovátka používejte stejným způsobem jako levé a pravé tlačítko externí myši.

Použití zařízení TouchPad

Chcete-li posunout ukazatel, přejeďte po zařízení TouchPad jedním prstem v požadovaném směru. Levé a pravé tlačítko zařízení TouchPad mají stejné funkce jako tlačítka externí myši. Chcete-li provést posun nahoru nebo dolů pomocí oblasti posouvání zařízení TouchPad, přejeďte prstem nahoru nebo dolů na pravé straně zařízení TouchPad.



POZNÁMKA: Používáte-li zařízení TouchPad k přesunutí ukazatele, musíte před přechodem do oblasti posouvání zvednout prst ze zařízení TouchPad. Pouhé posunutí prstu ze zařízení TouchPad do zóny posouvání neaktivuje funkci posouvání.

Zapnutí a vypnutí zařízení TouchPad

Pokud chcete zařízení TouchPad vypnout nebo zapnout, dvakrát rychle klepněte na tlačítko/kontrolku zařízení TouchPad.

 **POZNÁMKA:** Když je zařízení TouchPad zapnuto, kontrolka zařízení TouchPad nesvíí.

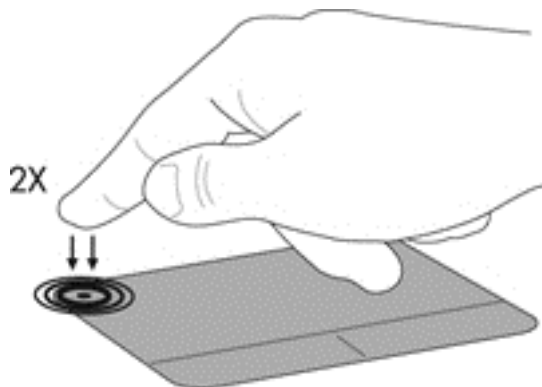

Navigace

Chcete-li posunout ukazatel, přejeďte po zařízení TouchPad jedním prstem v požadovaném směru.

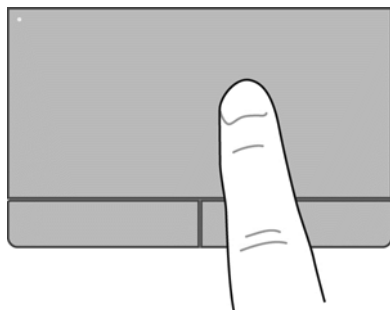

Výběr

Levé a pravé tlačítko zařízení TouchPad používejte jako odpovídající tlačítka externí myši.

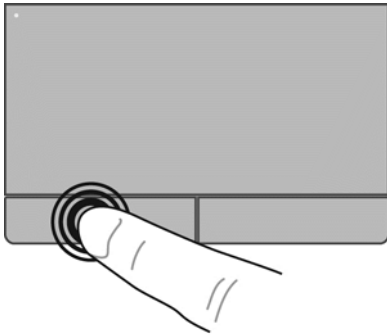

Použití gest zařízení TouchPad

Zařízení TouchPad umožňuje použití různých gest. Chcete-li použít gesta zařízení TouchPad, položte na zařízení TouchPad současně dva prsty.

 **POZNÁMKA:** Gesta TouchPad nejsou ve všech programech podporována.

Zobrazení ukázky gesta:

1. Klikněte na ikonu **Zobrazit skryté ikony** v oznamovací oblasti na pravé straně hlavního panelu.
2. Klikněte na ikonu Synaptics  a poté klikněte na ikonu **Vlastnosti ukazovacího zařízení**.
3. Klikněte na kartu **Nastavení zařízení** a v okně, které se otevře, vyberte požadované zařízení.
4. Zaškrtnutím políčka vedle gesta aktivujete ukázkou.

Zapnutí a vypnutí gest:

1. Klikněte na ikonu **Zobrazit skryté ikony** v oznamovací oblasti na pravé straně hlavního panelu.
2. Klikněte na ikonu Synaptics  a poté klikněte na ikonu **Vlastnosti ukazovacího zařízení**.
3. Klikněte na kartu **Nastavení zařízení** a v okně, které se otevře, vyberte požadované zařízení.
4. Zaškrtněte políčko vedle gesta, které chcete zapnout nebo vypnout.
5. Klikněte na tlačítko **Použít** a potom na tlačítko **OK**.

Posouvání

Posouvání je vhodné pro přesun v rámci obrázku nebo stránky směrem nahoru, dolů nebo do stran. Chcete-li tuto funkci použít, dotkněte se zařízení TouchPad dvěma prsty a pak je posouvejte po zařízení TouchPad nahoru, dolů, doleva nebo doprava.

 **POZNÁMKA:** Rychlost posouvání je dána rychlostí pohybu prstů.

 **POZNÁMKA:** Posouvání pomocí dvou prstů v nastavení od výrobce povoleno.

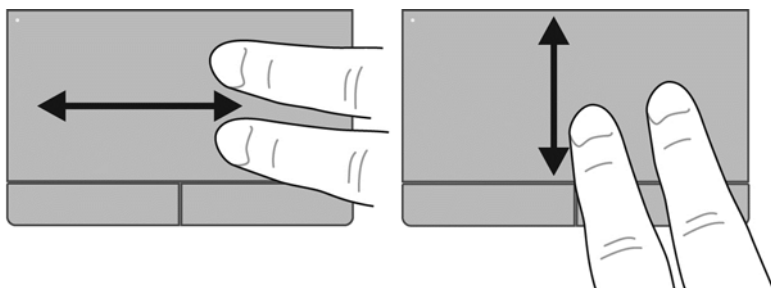

Stisknutí/přiblížování

Roztažení nebo sevření umožňuje zvětšit, resp. zmenšit obrázky či text.

- Obraz přiblížíte tak, že položíte dva prsty na zařízení TouchPad a poté je posunete směrem od sebe.
- Obraz oddálíte tak, že položíte dva prsty na zařízení TouchPad a poté je posunete k sobě.

 **POZNÁMKA:** Funkce Sevření/přiblížování je v nastavení od výrobce povolena.

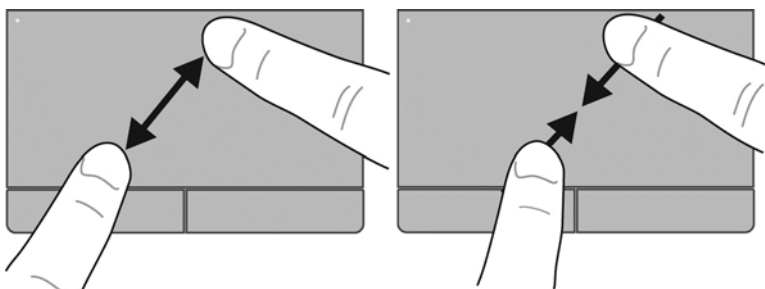

Otáčení

Funkce otáčení umožňuje otáčet různé položky, například fotografie. Chcete-li provést otočení, položte levý ukazováček do oblasti zařízení TouchPad. Přejeďte pravým ukazováčkem kolem položeného prstu ve směru hodinových ručiček o čtvrt otočení. Chcete-li položku otočit zpět, posuňte pravý ukazováček v opačném směru.

 **POZNÁMKA:** Otáčení je třeba provádět uvnitř oblasti zařízení TouchPad.

 **POZNÁMKA:** Otáčení je v nastavení od výrobce zakázáno.

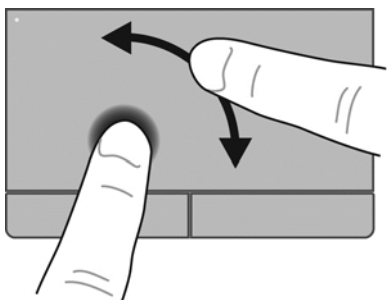

Cvrknutí

Cvrknutí umožňuje procházet obrazovkami nebo se rychle posouvat v dokumentech. Chcete-li provést cvrknutí, zlehka přejeďte třemi prsty přes oblast zařízení TouchPad rychlým pohybem směrem nahoru, dolů, doprava nebo doleva.

 **POZNÁMKA:** Cvrknutí pomocí tří prstů je v nastavení od výrobce zakázáno.

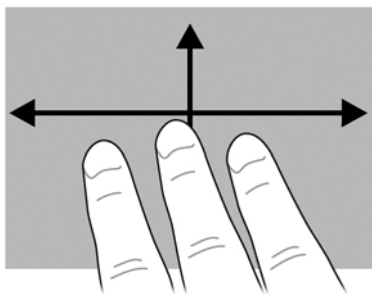

6 Údržba

- [Vložení a vyjmutí baterie](#)
- [Odebrání nebo nasazení spodního krytu](#)
- [Výměna a upgrade pevného disku](#)
- [Výměna jednotky v rozšiřující pozici](#)
- [Přidání nebo výměna paměťového modulu](#)
- [Používání displeje DreamColor \(pouze u vybraných modelů\)](#)
- [Aktualizace programů a ovladačů](#)

Vložení a vyjmutí baterie

 **POZNÁMKA:** Další informace o použití baterie naleznete v *Referenční příručce notebooku HP*.

Vložení baterie:

1. Otočte počítač dnem nahoru a položte jej na rovný povrch bateriovou pozicí směrem od vás.
2. Zasuňte baterii **(1)** do bateriové pozice, dokud se nezajistí na místě **(2)**.

Uvolňovací západka baterie baterii automaticky zajistí.

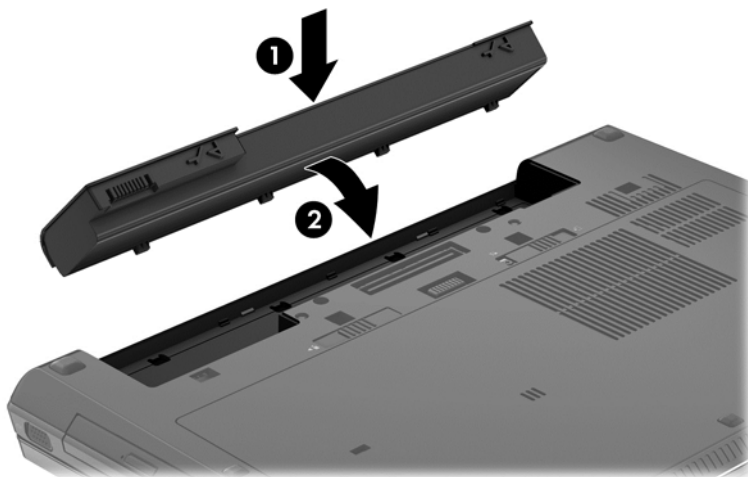

Vyjmutí baterie:

⚠ UPOZORNĚNÍ: Při vyjmutí baterie, která je jediným zdrojem napájení počítače, může dojít ke ztrátě dat. Chcete-li zabránit ztrátě dat, uložte svou práci a aktivujte před vyjmutím baterie režim spánku nebo počítač vypněte prostřednictvím nabídky operačního systému Windows.

1. Otočte počítač dnem nahoru a položte jej na rovný povrch bateriovou pozicí směrem od vás.
2. Posunutím západky pro uvolnění baterie (1) uvolněte baterii.
3. Otočte baterii nahoru (2) a poté ji vyjměte z bateriové pozice (3).

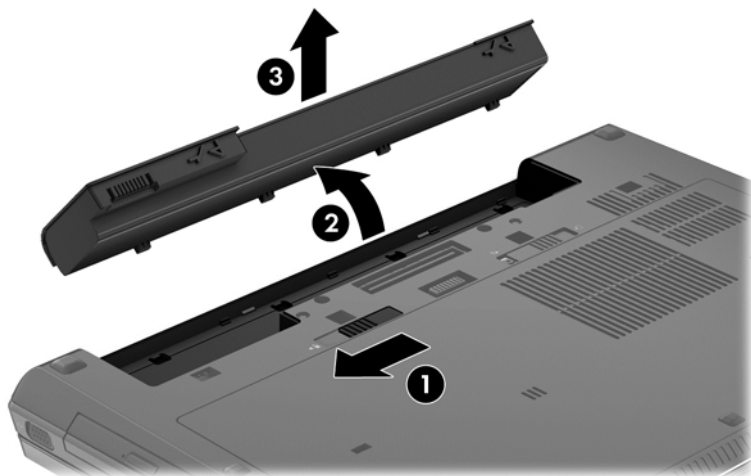

Odebrání nebo nasazení spodního krytu

⚠ UPOZORNĚNÍ: Zabránění ztrátě dat a narušení stability systému:

Než začnete měnit nebo přidávat paměťový modul, pevný disk nebo kartu SIM, uložte svou práci a vypněte počítač.

Pokud si nejste jisti, zda je počítač vypnutý nebo v režimu hibernace, zapněte jej stisknutím tlačítka napájení. Potom počítač vypněte prostřednictvím nabídky operačního systému.

Odebrání spodního krytu

Odeberte spodní kryt, abyste měli přístup k paměťovému modulu, jednotce pevného disku, štítku s informacemi o předpisech a dalším součástem.

Odebrání spodního krytu:

1. Otočte počítač dnem nahoru a položte jej na rovný povrch bateriovou pozicí směrem k vám.
2. Odeberte baterii (viz [Vložení a vyjmutí baterie na stránce 33](#)).
3. Natočte bateriovou pozicí směrem k sobě, posuňte západku uvolnění spodního krytu **(1)** doleva, odšroubujte šroub (pokud je šroub použit) **(2)** a poté posuňte západku uvolnění znovu **(3)**, a uvolněte spodní kryt.

📝 POZNÁMKA: Pokud chcete použít doplňkový šroub, je uložen uvnitř spodního krytu.

4. Spodní kryt odeberte tak, že jej posunete k přední části počítače **(4)** a zvednete jej. **(5)**.

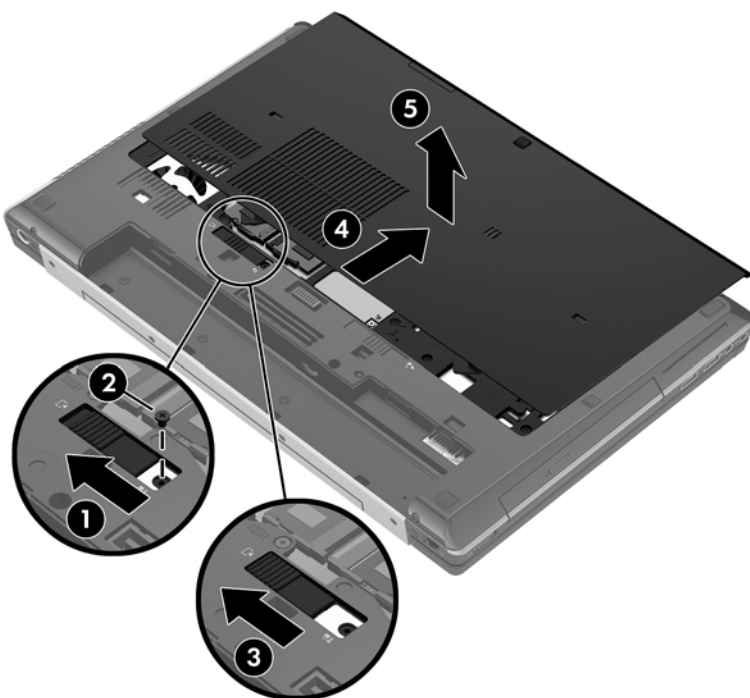

Vrácení spodního krytu

Po zpřístupnění paměťového modulu, jednotky pevného disku, štítku s předpisy, zásuvky pro kartu SIM a jiných součástí vraťte zpět spodní kryt.

Vrácení spodního krytu:

1. Naklopte spodní kryt dolů a zarovnejte přední hranu spodního krytu s přední hranou počítače **(1)**.
2. Vložte západky pro zarovnání **(2)** na zadní hraně spodního krytu do výřezů v počítači.
3. Posuňte spodní kryt směrem k bateriové pozici tak, aby zaklapl na místě.
4. Otočte počítač bateriovou pozicí směrem k vám, posuňte západku zajištění spodního krytu doleva **(3)**. Pokud chcete, můžete vložit a dotáhnout doplňkový šroub **(4)**, který bude držet spodní kryt na místě. Zajistěte spodní kryt **(5)** posunutím západky pro uvolnění doprava.

 **POZNÁMKA:** Pokud chcete použít doplňkový šroub, je uložen uvnitř spodního krytu.

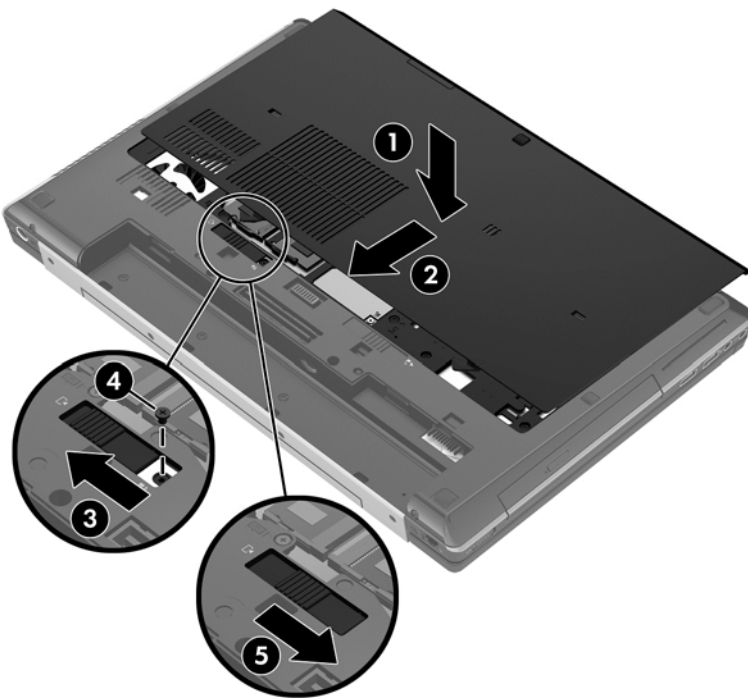

5. Vložte baterii (viz [Vložení a vyjmutí baterie na stránce 33](#)).

Výměna a upgrade pevného disku

⚠ UPOZORNĚNÍ: Zabránění ztráty dat a narušení stability systému:

Před vyjmutím pevného disku z pozice nejprve vypněte počítač. Pevný disk neodebírejte, pokud je počítač zapnutý, v úsporném režimu nebo v režimu spánku.

Pokud si nejste jisti, zda je počítač vypnutý nebo v režimu hibernace, zapněte jej stisknutím tlačítka napájení. Potom počítač vypněte prostřednictvím nabídky operačního systému.

Vyjmutí jednotky pevného disku

Vyjmutí jednotky pevného disku:

1. Uložte data a vypněte počítač.
2. Odpojte napájení střídavým proudem a všechna externí zařízení připojená k počítači.
3. Položte počítač na rovný povrch spodní částí vzhůru tak, aby pozice pro pevný disk směřovala k vám.
4. Odeberte baterii (viz [Vložení a vyjmutí baterie na stránce 33](#)).
5. Odeberte spodní kryt (viz [Odebrání nebo nasazení spodního krytu na stránce 35](#)).
6. Uvolněte 2 šrouby pevného disku na zadní straně jednotky pevného disku **(1)**.
7. Uvolněte 2 šrouby držáku čipové karty **(2)**.
8. Otevřete držák čipové karty **(3)** do svislé polohy.

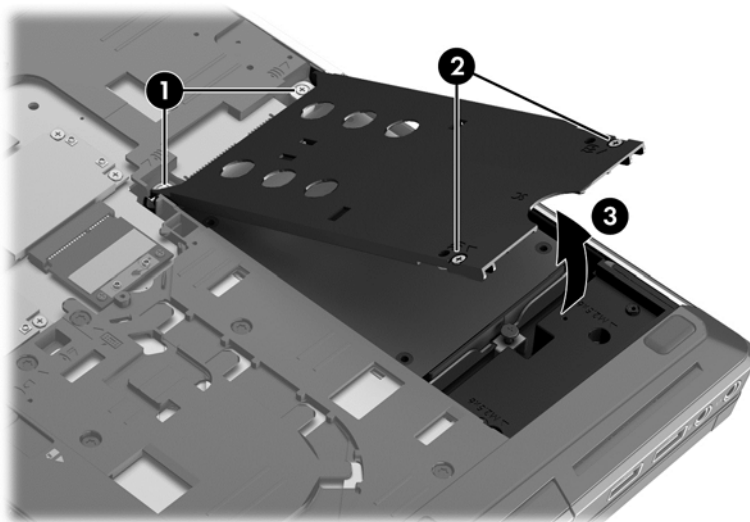

9. Uvolněte šroub pevného disku **(1)**.
10. Zatáhněte za plastovou příchytку jednotky pevného disku **(2)** směrem doprava, a odpojte tak jednotku pevného disku od konektoru.

11. Vytáhněte pevný disk **(3)** z pozice pevného disku.

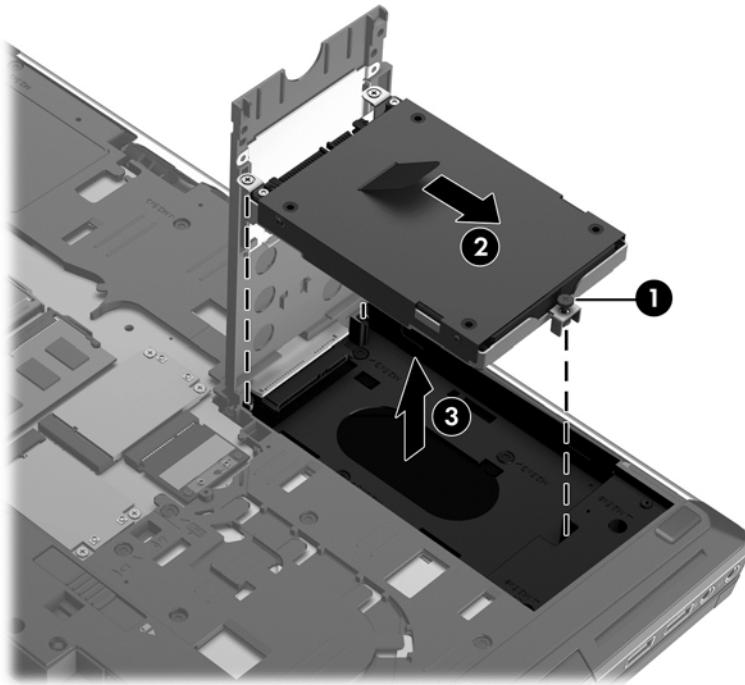

Instalace pevného disku

Instalace pevného disku:

1. Položte počítač na rovný povrch spodní částí vzhůru tak, aby pozice pro pevný disk směřovala k vám.
2. Vložte pevný disk šikmo do pozice pevného disku a poté jej položte do pozice pevného disku **(1)**.
3. Zatáhněte za plastovou příchytку jednotky pevného disku **(2)** směrem doleva, a připojte tak jednotku pevného disku ke konektoru.

4. Utáhněte šroub pevného disku (3).

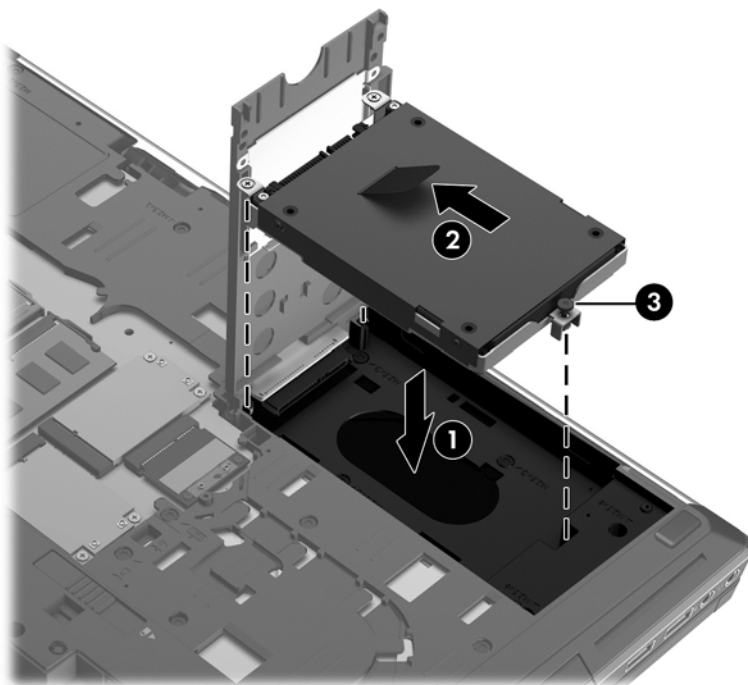

5. Zavřete držák čipové karty (1).
6. Utáhněte zajišťovací šrouby držáku čipové karty (2).
7. Utáhněte šrouby jednotky pevného disku (3).

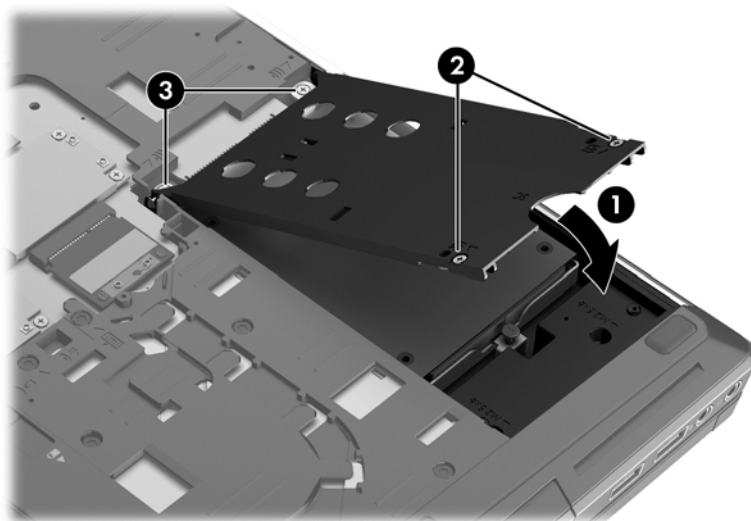

8. Vraťte zpět spodní kryt (viz [Odebrání nebo nasazení spodního krytu na stránce 35](#)).
9. Vložte baterii (viz [Vložení a vyjmutí baterie na stránce 33](#)).
10. Připojte napájení střídavým proudem a externí zařízení k počítači.
11. Zapněte počítač.

Výměna jednotky v rozšiřující pozici

Rozšiřující pozice může obsahovat buď jednotku pevného disku nebo optickou jednotku.

Výměna jednotky pevného disku

⚠ UPOZORNĚNÍ: Zabránění ztrátě dat a narušení stability systému:

Před odebráním jednotky pevného disku z rozšiřující pozice nejprve vypněte počítač. Pevný disk neodebírejte, pokud je počítač zapnutý, v úsporném režimu nebo v režimu spánku.

Pokud si nejste jisti, zda je počítač vypnutý nebo v režimu hibernace, zapněte jej stisknutím tlačítka napájení. Potom počítač vypněte prostřednictvím nabídky operačního systému.

Vyjmutí pevného disku z rozšiřující pozice:

1. Uložte svoji práci.
2. Vypněte počítač a sklopte displej.
3. Odpojte všechna externí zařízení připojená k počítači.
4. Odpojte napájecí kabel ze zásuvky napájení.
5. Otočte počítač spodní stranou nahoru a položte jej na rovný povrch rozšiřující pozicí směrem k vám.
6. Odeberte baterii (viz [Vložení a vyjmutí baterie na stránce 33](#)).
7. Odeberte spodní kryt (viz [Odebrání nebo nasazení spodního krytu na stránce 35](#)).
8. Odšroubujte šrouby jednotky pevného disku z rozšiřující pozice.

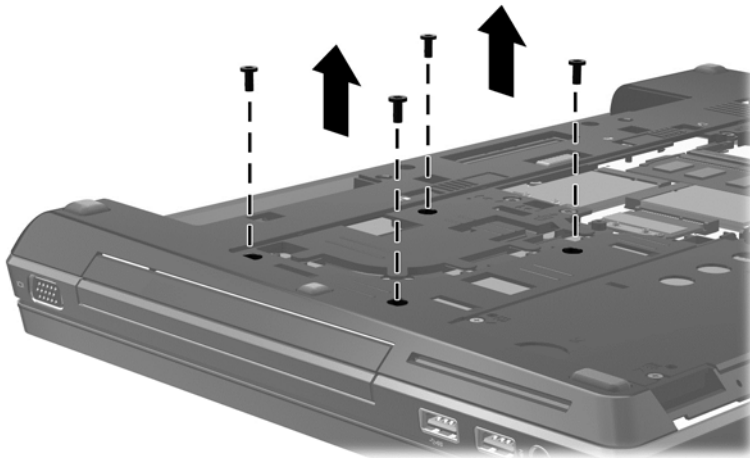

9. Uvolněte šroub rozšiřující pozice (1).
10. Pomocí plochého šroubováku jemně zatlačte na uvolňovací západku jednotky pevného disku (2).

11. Odeberte jednotku pevného disku z rozšiřující pozice (3).



Instalace jednotky pevného disku do rozšiřující pozice:

1. Otočte počítač spodní stranou nahoru a položte jej na rovný povrch rozšiřující pozicí směrem k vám.
2. Vložte jednotku pevného disku (1) do rozšiřující pozice a utáhněte šroub rozšiřující pozice (2).



3. Zašroubujte šroubky držící pevný disk.

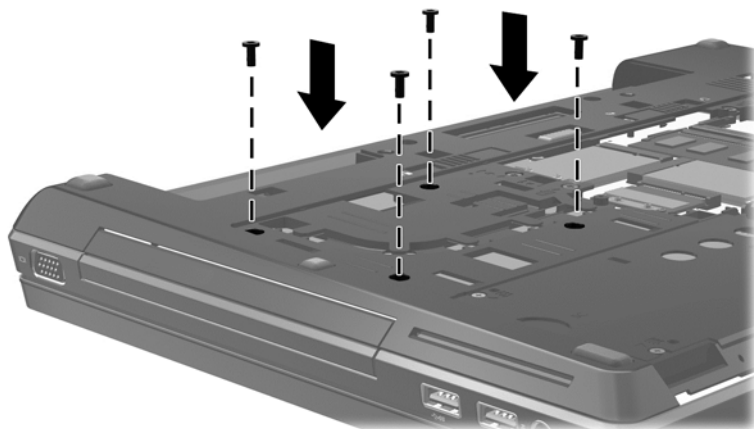

4. Vraťte zpět spodní kryt (viz [Odebrání nebo nasazení spodního krytu na stránce 35](#)).
5. Vložte baterii (viz [Vložení a vyjmutí baterie na stránce 33](#)).
6. Otočte počítač horní stranou nahoru a znovu připojte napájení střídavým proudem a externí zařízení.
7. Zapněte počítač.

Výměna optické jednotky

⚠ UPOZORNĚNÍ: Zabránění ztrátě dat a narušení stability systému:

Před vyjmutím optické jednotky z rozšiřující pozice nejprve vypněte počítač. Neodebírejte optickou jednotku, pokud je počítač spuštěn, v režimu spánku nebo v režimu hibernace.

Pokud si nejste jisti, zda je počítač vypnutý nebo v režimu hibernace, zapněte jej stisknutím tlačítka napájení. Potom počítač vypněte prostřednictvím nabídky operačního systému.

Odebrání optické jednotky z rozšiřující pozice:

1. Uložte svoji práci.
2. Vypněte počítač a sklopte displej.
3. Odpojte všechna externí zařízení připojená k počítači.
4. Odpojte napájecí kabel ze zásuvky napájení.
5. Otočte počítač spodní stranou nahoru a položte jej na rovný povrch rozšiřující pozicí směrem k vám.
6. Odeberte baterii (viz [Vložení a vyjmutí baterie na stránce 33](#)).
7. Odeberte spodní kryt (viz [Odebrání nebo nasazení spodního krytu na stránce 35](#)).
8. Uvolněte šroub rozšiřující pozice **(1)**.
9. Pomocí plochého šroubováku jemně zatlačte na uvolňovací západku optické jednotky **(2)**.

10. Odeberte optickou jednotku z rozšiřující pozice (3).

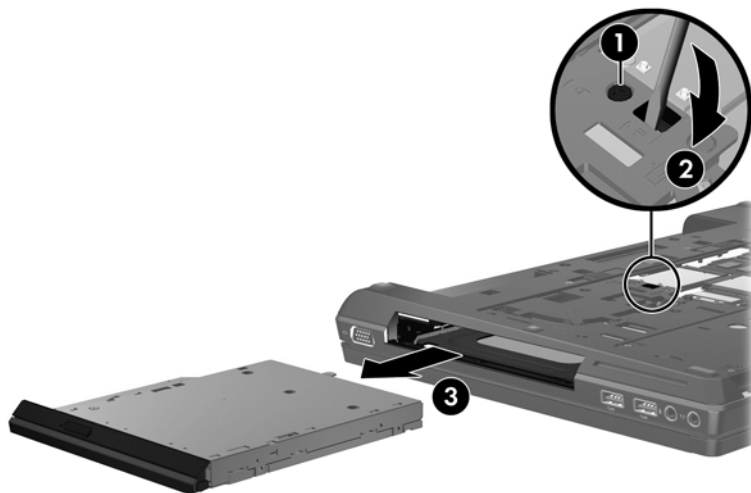

Instalace optické jednotky do rozšiřující pozice:

1. Otočte počítač spodní stranou nahoru a položte jej na rovný povrch rozšiřující pozicí směrem k vám.
2. Vložte optickou jednotku do rozšiřující pozice (1).
3. Utáhněte šroub rozšiřující pozice (2).

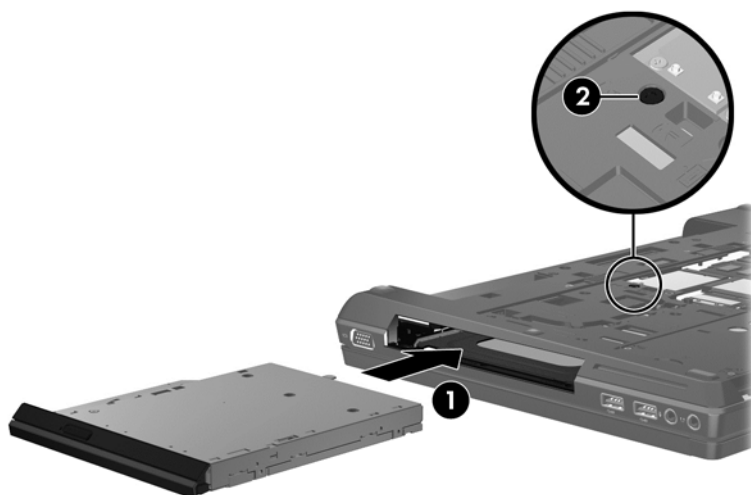

4. Vraťte zpět spodní kryt (viz [Odebrání nebo nasazení spodního krytu na stránce 35](#)).
5. Vložte baterii (viz [Vložení a vyjmutí baterie na stránce 33](#)).
6. Otočte počítač horní stranou nahoru a znovu připojte napájení střídavým proudem a externí zařízení.
7. Zapněte počítač.

Přidání nebo výměna paměťového modulu

Počítač má dvě pozice paměťového modulu. Jedna (primární) pozice pro paměťový modul je umístěna pod klávesnicí a druhá (rozšiřující) je umístěna pod spodním krytem. Kapacitu počítače lze rozšířit následujícími způsoby: vložením paměťového modulu do prázdné zásuvky primárního paměťového modulu, vložením paměťového modulu do prázdné zásuvky rozšiřujícího paměťového modulu, nebo upgradem stávajícího paměťového modulu v zásuvce primárního paměťového modulu.

 **POZNÁMKA:** Počítače s dvoujádrovými procesory jsou vybaveny dvěma zásuvkami (1 primární a 1 rozšiřující). Počítače se čtyřjádrovými procesory jsou vybaveny čtyřmi zásuvkami (2 primární a 2 rozšiřující).

Platí pro všechny modely:

- Chcete-li provést upgrade stávajícího paměťového modulu v zásuvce primárního paměťového modulu, přečtěte si část [Přidání nebo výměna primárního paměťového modulu umístěného pod klávesnicí na stránce 46](#).
- Přidání nebo inovace rozšířené paměti je popsáno v [Přidání nebo výměna rozšiřujícího paměťového modulu umístěného pod spodním krytem na stránce 44](#).

 **VAROVÁNÍ!** Chcete-li snížit riziko úrazu elektrickým proudem a poškození zařízení, odpojte před instalací paměťového modulu napájecí kabel a vyjměte všechny baterie.

 **UPOZORNĚNÍ:** Elektronické součástky může poškodit elektrostatický výboj. Než začnete pracovat, je třeba se zbavit náboje statické elektřiny tak, že se dotknete uzemněného kovového objektu.

 **POZNÁMKA:** Chcete-li při vkládání druhého paměťového modulu použít konfiguraci duálního kanálu, je třeba použít dva stejné paměťové moduly.

Přidání nebo výměna rozšiřujícího paměťového modulu umístěného pod spodním krytem

 **UPOZORNĚNÍ:** Zabránění ztrátě dat a narušení stability systému:

Před přidáváním nebo výměnou paměťových modulů vypněte počítač. Paměťový modul nevyjímejte, pokud je počítač zapnutý, v úsporném režimu nebo v režimu hibernace.

Pokud si nejste jisti, zda je počítač vypnutý nebo v režimu hibernace, zapněte jej stisknutím tlačítka napájení. Potom počítač vypněte prostřednictvím nabídky operačního systému.

Přidání nebo výměna rozšiřujícího paměťového modulu umístěného pod spodním krytem:

1. Uložte data a vypněte počítač.
2. Odpojte napájení střídavým proudem a všechna externí zařízení připojená k počítači.
3. Otočte počítač dnem nahoru a položte jej na rovný povrch bateriovou pozicí směrem od vás.
4. Odeberte baterii (viz [Vložení a vyjmutí baterie na stránce 33](#)).
5. Odeberte spodní kryt (viz [Odebrání nebo nasazení spodního krytu na stránce 35](#)).
6. Pokud vyměňujete paměťový modul, vyjměte ten původní:
 - a. Odtáhněte pojistné svorky **(1)** na obou stranách paměťového modulu.

Paměťový modul se nakloní nahoru.

- b. Uchopte paměťový modul za hranu **(2)** a opatrně jej vytáhněte ze zásuvky paměťového modulu.

⚠ UPOZORNĚNÍ: Aby nedošlo k poškození paměťového modulu, uchopte jej vždy jen za jeho hrany. Nedotýkejte se součástí paměťového modulu.

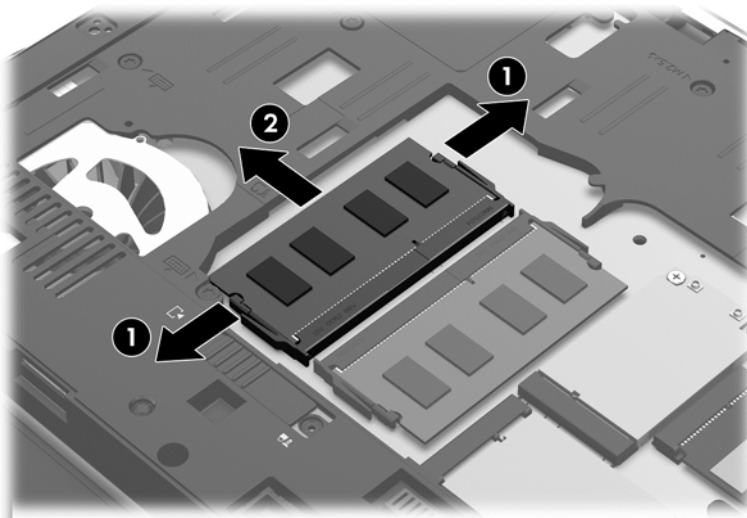

Z důvodu ochrany uložte vyjmutý paměťový modul do obalu zajišťujícího ochranu před elektrostatickými výboji.

7. Vložení nového paměťového modulu:

⚠ UPOZORNĚNÍ: Aby nedošlo k poškození paměťového modulu, uchopte jej vždy jen za jeho hrany. Nedotýkejte se součástí paměťového modulu.

- a. Zarovnejte hranu se zářezem **(1)** na paměťovém modulu s výstupkem v zásuvce paměťového modulu.
- b. Nastavte paměťový modul pod úhlem 45 stupňů k povrchu pozice paměťového modulu a zatlačte modul **(2)** do zásuvky paměťového modulu (musí zapadnout na místo).

- c. Opatrně zatlačte paměťový modul **(3)** dolů – tlačte na levou a pravou stranu paměťového modulu, dokud pojistné svorky nezapadnou na určené místo.

⚠ UPOZORNĚNÍ: Aby nedošlo k poškození paměťového modulu, dejte pozor, aby se paměťový modul neohnul.

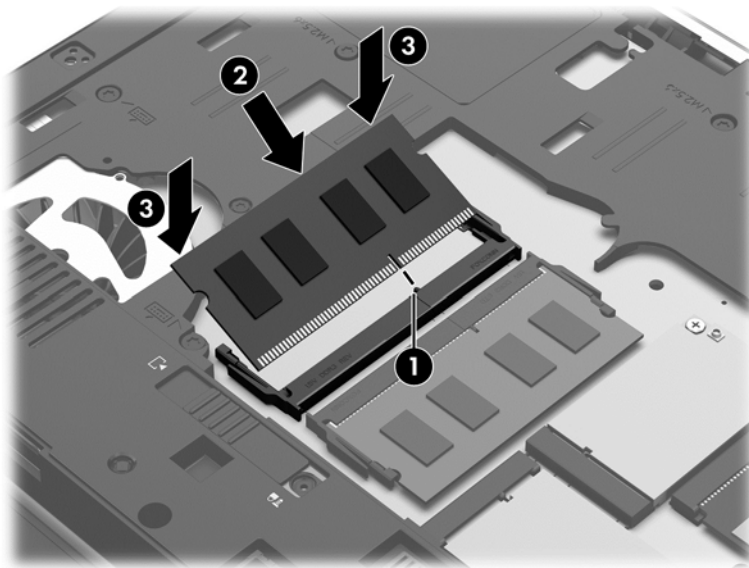

8. Vraťte zpět spodní kryt (viz [Odebrání nebo nasazení spodního krytu na stránce 35](#)).
9. Vložte baterii (viz [Vložení a vyjmutí baterie na stránce 33](#)).
10. Připojte napájení střídavým proudem a externí zařízení k počítači.
11. Zapněte počítač.

Přidání nebo výměna primárního paměťového modulu umístěného pod klávesnicí

⚠ UPOZORNĚNÍ: Zabránění ztrátě dat a narušení stability systému:

Před přidáváním nebo výměnou paměťových modulů vypněte počítač. Paměťový modul nevyjímejte, pokud je počítač zapnutý, v úsporném režimu nebo v režimu hibernace.

Pokud si nejste jisti, zda je počítač vypnutý nebo v režimu hibernace, zapněte jej stisknutím tlačítka napájení. Potom počítač vypněte prostřednictvím nabídky operačního systému.

Přidání nebo výměna primárního paměťového modulu umístěného pod klávesnicí:

1. Uložte data a vypněte počítač.
2. Odpojte napájení střídavým proudem a všechna externí zařízení připojená k počítači.
3. Otočte počítač dnem nahoru a položte jej na rovný povrch bateriovou pozicí směrem od vás.
4. Odeberte baterii (viz [Vložení a vyjmutí baterie na stránce 33](#)).
5. Odeberte spodní kryt (viz [Odebrání nebo nasazení spodního krytu na stránce 35](#)).

6. Odebrání klávesnice:

- a. Otočte počítač horní stranou dolů a uvolněte šrouby klávesnice (1) na spodní straně počítače.
- b. Uvolněte klávesnici zatlačením na výřez pro uvolnění klávesnice (2).

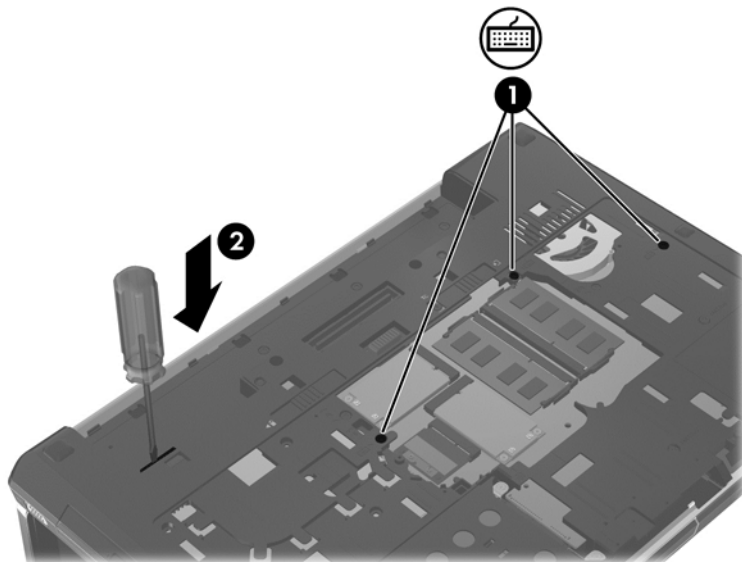

- c. Otočte počítač horní stranou nahoru, zvedněte horní hranu klávesnice a položte klávesnici na zařízení TouchPad.

 **POZNÁMKA:** Neodpojujte kabel klávesnice. Nevytahujte klávesnici z počítače, aby nedošlo k odpojení kabelu klávesnice.

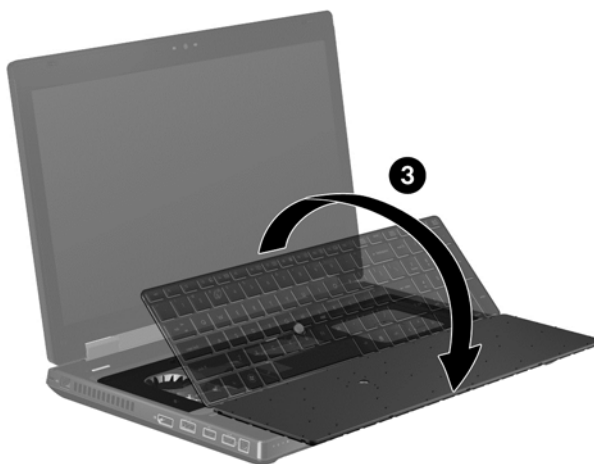

7. Pokud vyměňujete paměťový modul, vyjměte ten původní:

- a. Odtáhněte pojistné svorky (1) na obou stranách paměťového modulu.
Paměťový modul se nakloní nahoru.

- b. Uchopte paměťový modul za hranu **(2)** a opatrně jej vytáhněte ze zásuvky paměťového modulu.

⚠ UPOZORNĚNÍ: Aby nedošlo k poškození paměťového modulu, uchopte jej vždy jen za jeho hrany. Nedotýkejte se součástí paměťového modulu.

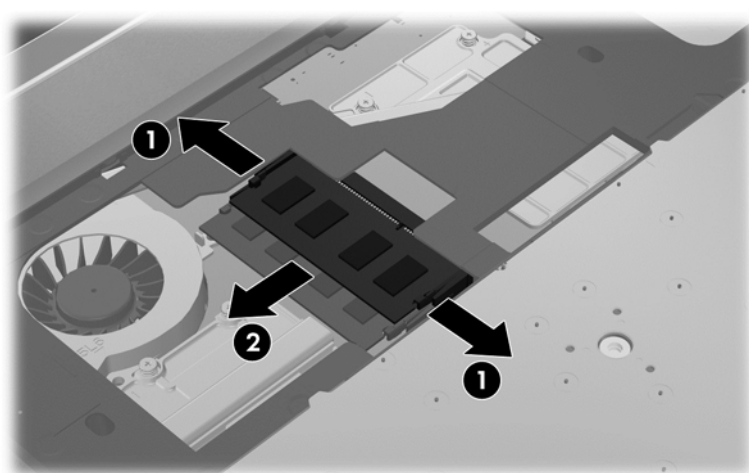

⚠ UPOZORNĚNÍ: Z důvodu ochrany uložte vyjmutý paměťový modul do obalu zajišťujícího ochranu před elektrostatickými výboji.

8. Vložení nového paměťového modulu:

⚠ UPOZORNĚNÍ: Aby nedošlo k poškození paměťového modulu, uchopte jej vždy jen za jeho hrany. Nedotýkejte se součástí paměťového modulu.

- Zarovnejte hranu se zářezem **(1)** na paměťovém modulu s výstupkem v zásuvce paměťového modulu.
- Nastavte paměťový modul pod úhlem 45 stupňů k povrchu pozice paměťového modulu a zatlačte modul **(2)** do zásuvky paměťového modulu (musí zapadnout na místo).
- Opatrně zatlačte paměťový modul **(3)** dolů – tlačte na levou a pravou stranu paměťového modulu, dokud pojistné svorky nezapadnou na určené místo.

⚠ UPOZORNĚNÍ: Aby nedošlo k poškození paměťového modulu, dejte pozor, aby se paměťový modul neohnul.

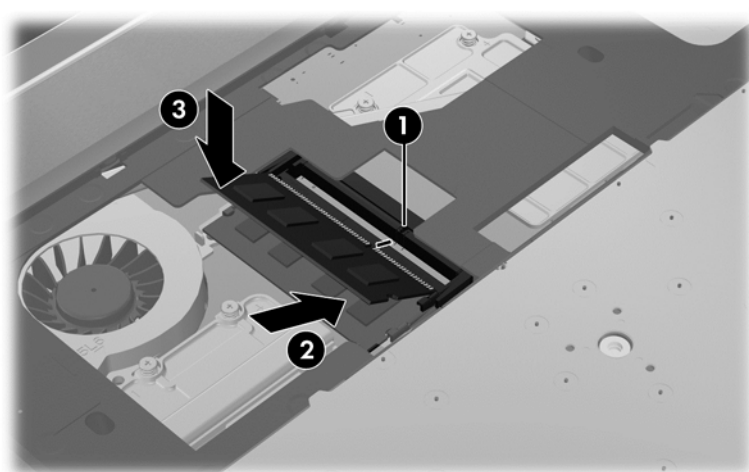

9. Vracení klávesnice zpět:

- a.** Zvedněte klávesnici a otočte ji **(1)** tak, aby spočívala na šasi počítače.

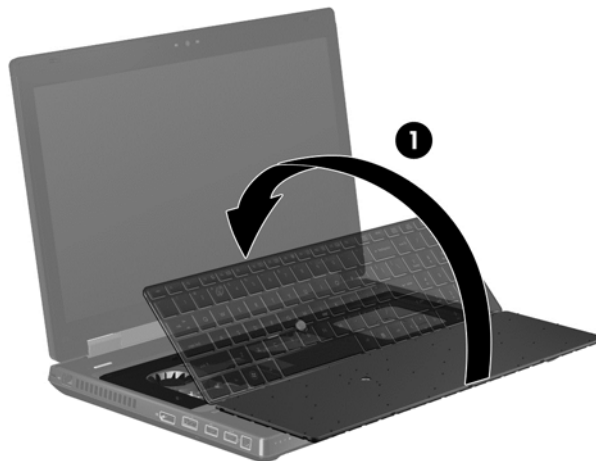

- b.** Zasuňte výstupky na klávesnici **(2)** do výřezů v šasi počítače.

- c.** Jemně zatlačte na klávesnici **(3)** tak, aby zapadla na místo.



- d. Otočte počítač horní stranou dolů a utažením šroubů klávesnice **(4)** zajistěte klávesnici na místě.

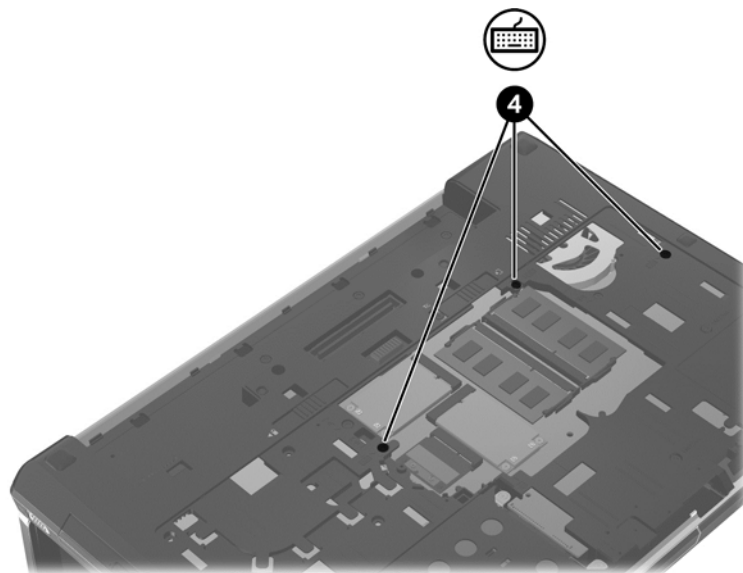

10. Vraťte zpět spodní kryt (viz [Odebrání nebo nasazení spodního krytu na stránce 35](#)).
11. Vložte baterii (viz [Vložení a vyjmutí baterie na stránce 33](#)).
12. Připojte napájení střídavým proudem a externí zařízení k počítači.
13. Zapněte počítač.

Používání displeje DreamColor (pouze u vybraných modelů)

V modelech počítačů s displejem HP DreamColor je předinstalován software HP Mobile Display Assistant. Tento program můžete použít k úpravě nastavení barev displeje, jako je přednastavený barevný prostor, bílý bod / teplota barev a svítivost/jas.

- ▲ Chcete-li otevřít software Mobile Display Assistant, klikněte na ikonu Mobile Display Assistant v oznamovací oblasti v pravém rohu hlavního panelu nebo vyberte nabídku **Start > Všechny programy > HP > Mobile Display Assistant**.

Více informací o použití softwaru Mobile Display Assistant naleznete v nápovědě softwaru.

Aktualizace programů a ovladačů

Společnost HP doporučuje pravidelně aktualizovat programy a ovladače. Nejnovější verze programů a ovladačů naleznete na adrese <http://www.hp.com/support>. Můžete se také zaregistrovat, aby vám byla zasílána automatická upozornění na dostupné aktualizace.

7 Zálohování a obnovení

Windows 7

- [Zálohování dat](#)
- [Provedení obnovy systému](#)

Pro ochranu vašich informací používejte funkce zálohování a obnovení Windows pro zálohování jednotlivých souborů a složek, pro zálohování celého pevného disku (pouze vybrané modely), vytvoření disků pro opravu systému (pouze vybrané modely) pomocí vestavěné optické jednotky (pouze vybrané modely) nebo pomocí doplňkové externí optické jednotky, nebo pro tvorbu bodů pro obnovení systému. V případě selhání systému můžete použít záložní soubory k obnovení obsahu vašeho počítače.

Zálohování a obnovení systému Windows nabízí následující možnosti:

- Vytvoření disků pro opravu systému (pouze vybrané modely) pomocí vestavěné optické jednotky nebo pomocí doplňkové externí optické jednotky
- Zálohování dat
- Vytvoření bitové kopie systému (pouze vybrané modely)
- Naplánování pravidelných záloh (jen vybrané modely)
- Vytvoření bodů obnovení systému
- Obnovení jednotlivých souborů
- Obnovení počítače do předchozího stavu
- Obnovení informací s použitím nástrojů pro obnovení

 **POZNÁMKA:** Podrobnější pokyny naleznete vyhledáním těchto témat v Nápovědě a podpoře.

Pro případ nestability systému doporučuje společnost HP, abyste si vytiskli postup obnovy a uložili jej pro pozdější využití.

 **POZNÁMKA:** Pro zvýšení bezpečnosti počítače je systém Windows vybaven funkcí Řízení uživatelských účtů. Můžete být vyzváni k povolení nebo k zadání hesla pro instalování softwaru, spouštění nástrojů nebo změny nastavení systému Windows. Další informace naleznete v nabídce Nápověda a podpora.

Zálohování dat

Obnovení po selhání systému bude provedeno pomocí dat z poslední zálohy. Pomocí vestavěné optické jednotky (pouze vybrané modely) nebo pomocí doplňkové externí optické jednotky byste měli

vytvořit disky pro opravu systému. První zálohu vytvořte ihned po instalaci systému. Když budete přidávat nový software a datové soubory, měli byste pokračovat v pravidelném zálohování vašeho systému, aby byla záloha stále aktuální. Disky pro opravu systému (pouze vybrané modely) se používají ke spuštění počítače a opravě operačního systému v případě jeho nestability nebo selhání. Pokud dojde k selhání, můžete pomocí první a následných záloh obnovit vaše data a nastavení.

Data můžete zálohovat na volitelný externí pevný disk, síťovou jednotku nebo na optické disky.

Při zálohování si dejte pozor na následující:

- Ukládejte osobní soubory do složky Dokumenty a pravidelně provádějte zálohy.
- Pravidelně zálohujte šablony uložené v souvisejících programech.
- Uložte vlastní nastavení, které se zobrazí v okně, v panelu nástrojů nebo nabídce sejmutím obrázku příslušného nastavení. Obrázek nastavení může ušetřit čas v případě, že potřebujete znovu nastavit předvolby.
- Při zálohování na disky použijte jakýkoliv z dále uvedených typů disků (nutno zakoupit zvlášť): CD-R, CD-RW, DVD+R, DVD+R DL, DVD-R, DVD-R DL nebo DVD±RW. Typ disků, který můžete použít závisí na typu optické jednotky vestavěné v počítači nebo na typu doplňkové externí optické jednotky, které používáte.



POZNÁMKA: Disky DVD a dvouvrstvé disky DVD (DL) pojmu více informací než disky CD, a proto jich budete potřebovat méně.

- Při zálohování na disky každý z nich očísľujte dříve, než jej vložíte do optické jednotky počítače.

Vytvoření zálohy pomocí Zálohování a obnovení:



POZNÁMKA: Před zahájením procesu zálohování se ujistěte, že je počítač připojen ke zdroji střídavého proudu.



POZNÁMKA: Proces zálohování může trvat přes hodinu, záleží na velikosti souboru a rychlosti počítače.

1. Vyberte položky **Start > Všechny programy > Údržba > Zálohování a obnovení**.
2. Chcete-li nastavit zálohu, vytvořit bitovou kopii systému (pouze vybrané modely) nebo vytvořit disk pro opravu systému (pouze vybrané modely), postupujte dle pokynů na obrazovce.

Provedení obnovy systému

V případě selhání nebo nestability systému poskytuje počítač následující nástroje pro obnovení vašich souborů:

- Nástroje pro obnovení systému Windows: Zálohování a obnovení systému Windows můžete použít pro obnovení informací, které jste dříve zálohovali. K napravení potíží, které by mohly systému Windows bránit, aby se správně spustil, můžete také použít nástroj pro opravu spouštění systému Windows.
- Nástroje obnovení po stisknutí klávesy **F11**: Můžete použít nástroje obnovení po stisknutí klávesy **F11**, které obnoví původní bitovou kopii pevného disku. Tato bitová kopie obsahuje operační systém Windows a softwarové programy instalované výrobcem.



POZNÁMKA: Pokud nemůžete váš počítač spustit a použít disky pro opravu systému, které jste vytvořili dříve (pouze vybrané modely), musíte zakoupit DVD operačního systému Windows 7, počítač restartovat a opravit operační systém. Další informace naleznete v části [Použití disku DVD operačního systému Windows 7 \(zakoupeno zvlášť\) na stránce 55](#).

Použití nástrojů obnovení systému Windows

Obnovení informací, které byly zálohovány:

1. Vyberte položky **Start > Všechny programy > Údržba > Zálohování a obnovení**.
2. Chcete-li provést obnovení nastavení systému, celého počítače (pouze vybrané modely) nebo vašich souborů, postupujte podle pokynů na obrazovce.

Pro obnovení informací pomocí nástroje Oprava spouštění systému postupujte dle těchto kroků:



UPOZORNĚNÍ: Nástroj Oprava spouštění systému zcela vymaže obsah pevného disku a znovu jej naformátuje. Veškeré soubory, které jste vytvořili, a veškerý software instalovaný na počítači budou trvale vymazány. Jakmile je formátování dokončeno, systém obnovení obnoví operační systém, stejně tak jako ovladače, software a nástroje ze zálohy, která se používá pro obnovení.

1. Pokud je to možné, zálohujte všechny osobní soubory.
2. Je-li to možné, zkontrolujte, zda na disku existují oddíly HP Recovery a Windows.

Oddíl Windows naleznete tak, že vyberete položky **Start > Počítač**.

Oddíl HP Recovery naleznete tak, že vyberete položky **Start**, kliknete pravým tlačítkem na **Počítač, Spravovat** a poté na **Správa disků**.



POZNÁMKA: Pokud není oddíl HP Recovery nebo Windows na seznamu, budete muset obnovit operační systém a programy pomocí disku DVD operačního systému Windows 7 a disku *Drive Recovery* (Obnovení ovladačů) (oba nutno zakoupit zvlášť). Další informace naleznete v části [Použití disku DVD operačního systému Windows 7 \(zakoupeno zvlášť\) na stránce 55](#).

3. Pokud jsou v seznamu uvedeny oddíly Windows a HP Recovery, restartujte počítač a stiskněte klávesu **f8** dříve, než se zavede operační systém Windows.
4. Zvolte **Startup Repair** (Oprava při spuštění).
5. Postupujte podle pokynů na obrazovce.



POZNÁMKA: Další informace o obnovení informací pomocí nástrojů Windows můžete vyhledat v těchto tématech v Nápovědě a podpoře.

Použití nástrojů obnovení po stisknutí klávesy f11



UPOZORNĚNÍ: Použitím klávesy **f11** zcela přeformátujete a smažete obsah pevného disku. Veškeré soubory, které jste vytvořili, a veškerý software instalovaný na počítači budou trvale vymazány. Nástroj pro obnovení po stisknutí klávesy **f11** znovu nainstaluje operační systém a programy HP a ovladače, které byly instalovány výrobcem. Software, který nebyl instalován výrobcem, musí být nainstalován znovu.

Obnovení bitové kopie původního pevného disku pomocí klávesy **f11**:

1. Pokud je to možné, zálohujte všechny osobní soubory.
2. Je-li to možné, zkontrolujte, zda na disku existuje oddíl HP Recovery: Klikněte na položku **Start**, pravým tlačítkem myši klikněte na položku **Počítač**, poté na **Spravovat** a poté klikněte na **Správa disků**.



POZNÁMKA: Pokud není oddíl HP Recovery uveden v seznamu, budete muset obnovit operační systém a programy s použitím disku DVD operačního systému Windows 7 a disku *Driver Recovery* (Obnovení ovladačů) (oba nutno zakoupit zvlášť). Další informace naleznete v části [Použití disku DVD operačního systému Windows 7 \(zakoupeno zvlášť\) na stránce 55](#).

3. Pokud oddíl HP Recovery je na seznamu uveden, restartujte počítač a stiskněte klávesu **esc** ve chvíli, kdy je ve spodní části obrazovky zobrazena zpráva „Press ESC key for Startup Menu“ (Pro zobrazení nabídky při spuštění stiskněte ESC).
4. Jakmile se na obrazovce zobrazí zpráva „Press <F11> for recovery“ (Stiskněte klávesu f11 pro obnovení), stiskněte klávesu **f11**.
5. Postupujte podle pokynů na obrazovce.

Použití disku DVD operačního systému Windows 7 (zakoupeno zvlášť)

Pokud si chcete objednat disk DVD operačního systému Windows 7, přejděte na stránky <http://www.hp.com/support>, vyberte svou zemi nebo oblast a postupujte podle pokynů na obrazovce. DVD můžete také objednat telefonicky u technické podpory. Kontaktní informace naleznete v příručce *Worldwide Telephone Numbers* (Celosvětová telefonní čísla) dodané s počítačem.



UPOZORNĚNÍ: Pokud použijete disk DVD operačního systému Windows 7, celý obsah vašeho pevného disku bude vymazán a pevný disk bude znovu naformátován. Veškeré soubory, které jste vytvořili, a veškerý software instalovaný na počítači budou trvale vymazány. Když je formátování dokončeno, proces obnovení vám pomůže obnovit operační systém, stejně tak jako ovladače, software a nástroje.

Spuštění obnovení pomocí disku DVD operačního systému Windows 7:



POZNÁMKA: Tento proces může trvat několik minut.

1. Pokud je to možné, zálohujte všechny osobní soubory.
2. Restartujte počítač a vložte disk DVD operačního systému Windows 7 do optické jednotky dříve, než se zavede operační systém Windows.
3. Po výzvě stiskněte kteroukoli klávesu na klávesnici.
4. Postupujte podle pokynů na obrazovce.
5. Klikněte na položku **Next** (Další).
6. Vyberte položku **Repair your computer** (Opravit počítač).
7. Postupujte podle pokynů na obrazovce.

Windows Vista

K ochraně svých dat používejte Centrum zálohování a obnovení, které umožňuje zálohování jednotlivých souborů a složek, zálohování celého pevného disku (jen vybrané modely) a tvorbu bodů obnovení systému. V případě selhání systému můžete použít záložní soubory k obnovení obsahu vašeho počítače.

Centrum zálohování a obnovy nabízí následující možnosti:

- Zálohování jednotlivých souborů a složek
- Zálohování celého pevného disku (jen vybrané modely)
- Naplánování pravidelných záloh (jen vybrané modely)
- Vytváření bodů obnovy systému
- Obnova jednotlivých souborů
- Obnova počítače do předchozího stavu
- Obnova informací s použitím nástrojů obnovy

 **POZNÁMKA:** Podrobnější pokyny naleznete vyhledáním těchto témat v Nápovědě a podpoře.

 **POZNÁMKA:** Pro případ nestability systému doporučuje společnost HP, abyste vytiskli postup obnovy a uložili jej pro pozdější využití.

 **POZNÁMKA:** Aby byla zvýšena bezpečnost počítače, systém Windows® je vybaven funkcí Řízení uživatelských účtů. Můžete být vyzváni k povolení nebo k zadání hesla pro instalování softwaru, spouštění nástrojů nebo změny nastavení systému Windows. Další informace naleznete v nabídce Nápověda a podpora.

Zálohování dat

Obnova po selhání systému je tak úplná, jak úplná je poslední záloha. První zálohu byste měli vytvořit hned, jak nainstalujete a nastavíte systém. Když budete přidávat nový software a datové soubory, měli byste pokračovat v pravidelném zálohování vašeho systému, aby byla záloha stále aktuální.

Data můžete zálohovat na volitelný externí pevný disk, síťovou jednotku nebo na optické disky.

Při zálohování si dejte pozor na následující:

- Ukládejte osobní soubory do složky Dokumenty a pravidelně provádějte zálohy.
- Pravidelně zálohujte šablony uložené v souvisejících programech.
- Uložte vlastní nastavení, které se zobrazí v okně, v panelu nástrojů nebo nabídce sejmutím obrázku příslušného nastavení. Obrázek nastavení může ušetřit čas v případě, že potřebujete znovu nastavit předvolby.
- Při zálohování na disky použijte jakýkoliv z dále uvedených typů disků (nutno zakoupit zvlášť): CD-R, CD-RW, DVD+R, DVD+R DL, DVD-R, DVD-R DL nebo DVD±RW. Používané disky závisí na typu optické jednotky instalované v počítači.

 **POZNÁMKA:** Disky DVD a dvouvrstvé disky DVD (DL) pojmou více informací než disky CD, a proto jich budete potřebovat méně.

- Při zálohování na disky každý z nich očísľujte dříve, než jej vložíte do optické jednotky počítače.

Vytváření zálohy pomocí Centra zálohování a obnovení:

 **POZNÁMKA:** Před zahájením procesu zálohování se ujistěte, že je počítač připojen ke zdroji střídavého proudu.

 **POZNÁMKA:** Proces zálohování může trvat přes hodinu, záleží na velikosti souboru a rychlosti počítače.

1. Vyberte položky **Start > Všechny programy > Údržba > Centrum zálohování a obnovení**.
2. Chcete-li zálohovat celý počítač (pouze vybrané modely) nebo některé soubory, postupujte podle pokynů na obrazovce.

Provedení obnovení

V případě selhání nebo nestability systému poskytuje počítač následující nástroje pro obnovení vašich souborů:

- Nástroje pro obnovení systému Windows: Centrum zálohování a obnovení můžete použít k obnovení informací, které jste dříve zálohovali. K napravení potíží, které by mohly systému Windows bránit, aby se správně spustil, můžete také použít nástroj pro opravu spouštění systému Windows.
- Nástroje obnovení po stisknutí klávesy **F11**: Můžete použít nástroje obnovení po stisknutí klávesy **F11**, které obnoví původní bitovou kopii pevného disku. Tato bitová kopie obsahuje operační systém Windows a softwarové programy instalované výrobcem.

 **POZNÁMKA:** Pokud počítač nemůžete spustit, musíte si zakoupit disk DVD operačního systému Windows Vista®, pomocí kterého budete moci spustit a opravit operační systém. Další informace naleznete v části [Použití disku DVD operačního systému Windows Vista \(zakoupeno zvlášť\) na stránce 59](#).

Použití nástrojů obnovení systému Windows

Obnovení informací, které byly zálohovány:

1. Vyberte položky **Start > Všechny programy > Údržba > Centrum zálohování a obnovení**.
2. Chcete-li obnovit celý počítač (pouze vybrané modely) nebo některé soubory, postupujte podle pokynů na obrazovce.

Pro obnovení informací pomocí nástroje Oprava spouštění systému postupujte dle těchto kroků:

 **UPOZORNĚNÍ:** Nástroj Oprava spouštění systému zcela vymaže obsah pevného disku a znovu jej naformátuje. Veškeré soubory, které jste vytvořili, a veškerý software instalovaný na počítači budou trvale vymazány. Jakmile je formátování dokončeno, systém obnoví operacní systém, stejně tak jako ovladače, software a nástroje ze zálohy, která se používá pro obnovu.

1. Pokud je to možné, zálohujte všechny osobní soubory.
2. Je-li to možné, zkontrolujte, zda na disku existují oddíly HP Recovery a Windows. Oddíly naleznete tak, že vyberete položky **Start > Počítač**.



POZNÁMKA: Pokud byl oddíl HP Recovery nebo Windows vymazán, budete muset obnovit operacní systém a programy s použitím disku DVD operacního systému Windows Vista a disku *Driver Recovery* (Obnova ovladačů) (oba nutno zakoupit zvlášť). Další informace naleznete v části [Použití disku DVD operacního systému Windows Vista \(zakoupeno zvlášť\) na stránce 59](#).

3. Restartujte počítač a před spuštěním operacního systému Windows stiskněte klávesu **F8**.
4. Vyberte položku **Repair your computer** (Opravit počítač).
5. Postupujte podle pokynů na obrazovce.



POZNÁMKA: Další informace o obnově informací pomocí nástrojů Windows můžete vyhledat v těchto tématech v Nápovědě a podpoře.

Použití nástrojů obnovy po stisknutí klávesy **F11**



UPOZORNĚNÍ: Použitím klávesy **F11** zcela přeformátujete a smažete obsah pevného disku. Veškeré soubory, které jste vytvořili, a veškerý software instalovaný na počítači budou trvale vymazány. Nástroj pro obnovu po stisknutí klávesy **F11** znovu nainstaluje operacní systém a programy HP a ovladače, které byly instalovány výrobcem. Software, který nebyl instalován výrobcem, musí být nainstalován znovu. Osobní soubory musí být obnoveny ze zálohy.



POZNÁMKA: Pokud je váš počítač vybaven diskem SSD, může vyhrazený oddíl pro obnovu chybět. U počítačů, které nemají tento oddíl, jsou dodávány disky pro obnovu. Tyto disky umožňují obnovu operacního systému a softwaru. Zkontrolovat přítomnost oddílu pro obnovu můžete tak, že vyberete položky **Start > Počítač**. Pokud je oddíl k dispozici, je v části okna Pevné disky zobrazena jednotka HP Recovery.

Při obnově obrazu původního pevného disku pomocí klávesy **F11** postupujte následovně:

1. Pokud je to možné, zálohujte všechny osobní soubory.
2. Je-li to možné, zkontrolujte, zda na disku existuje oddíl HP Recovery. Oddíl naleznete tak, že vyberete položky **Start > Počítač**.



POZNÁMKA: Pokud byl oddíl HP Recovery vymazán, budete muset obnovit operacní systém a programy s použitím disku DVD operacního systému Windows Vista a disku *Driver Recovery* (Obnova ovladačů) (oba nutno zakoupit zvlášť). Další informace naleznete v části [Použití disku DVD operacního systému Windows Vista \(zakoupeno zvlášť\) na stránce 59](#).

3. Zapněte nebo restartujte počítač a stiskněte klávesu **ESC** ve chvíli, kdy se v dolní části obrazovky zobrazí zpráva „Press the ESC key for Startup Menu“ (Stiskněte klávesu **ESC** pro vyvolání nabídky Startup).

4. Jakmile se na obrazovce zobrazí zpráva „Press <F11> for recovery“ (Stiskněte klávesu f11 pro obnovení), stiskněte klávesu **f11**.
5. Postupujte podle pokynů na obrazovce.

Použití disku DVD operačního systému Windows Vista (zakoupeno zvlášť)

Pokud si chcete objednat disk DVD operačního systému Windows Vista, přejděte na stránky <http://www.hp.com/support>, vyberte svou zemi nebo oblast a postupujte podle pokynů na obrazovce. DVD můžete také objednat telefonicky u technické podpory. Kontaktní informace naleznete v příručce *Worldwide Telephone Numbers* (Celosvětová telefonní čísla) dodané s počítačem.

 **UPOZORNĚNÍ:** Pokud použijete disk DVD operačního systému Windows Vista, celý obsah vašeho pevného disku bude vymazán a pevný disk bude znovu naformátován. Veškeré soubory, které jste vytvořili, a veškerý software instalovaný na počítači budou trvale vymazány. Když je formátování dokončeno, proces obnovení vám pomůže obnovit operační systém, stejně tak jako ovladače, software a nástroje.

Spuštění obnovení pomocí disku DVD operačního systému Windows Vista:

 **POZNÁMKA:** Tento proces může trvat několik minut.

1. Pokud je to možné, zálohujte všechny osobní soubory.
2. Restartujte počítač a vložte disk DVD operačního systému Windows Vista do optické jednotky dříve, než se zavede operační systém Windows.
3. Po výzvě stiskněte kteroukoli klávesu na klávesnici.
4. Postupujte podle pokynů na obrazovce.
5. Klikněte na položku **Next** (Další).
6. Vyberte položku **Repair your computer** (Opravit počítač).
7. Postupujte podle pokynů na obrazovce.

8 Zákaznická podpora

- [Kontaktování zákaznické podpory](#)
- [Štítky](#)

Kontaktování zákaznické podpory

Pokud v této uživatelské příručce, v *Referenční příručce notebooku HP* ani v nabídce Nápověda a podpora nenajdete odpovědi na všechny své dotazy, můžete se obrátit na zákaznickou podporu společnosti HP na adrese:

<http://www.hp.com/go/contactHP>

 **POZNÁMKA:** Kontaktní informace pro zákaznickou podporu po celém světě získáte kliknutím na položku **Contact HP worldwide** (Kontaktovat společnost HP po celém světě) v levé části stránky nebo na stránce http://welcome.hp.com/country/us/en/wwcontact_us.html.

Dostupné možnosti:

- chat online s technikem společnosti HP,

 **POZNÁMKA:** Není-li chat s technickou podporou dostupný ve vašem jazyce, můžete využít chat v angličtině.

- e-mail zákaznické podpore,
- vyhledání telefonních čísel zákaznické podpory společnosti HP po celém světě,
- vyhledání servisního střediska společnosti HP.

Štítky

Štítky na počítači poskytují informace, které jsou vhodné pro řešení potíží se systémem nebo k zajištění kompatibility počítače na cestách do zahraničí:

- Štítek se sériovým číslem uvádí důležité informace, jako například:

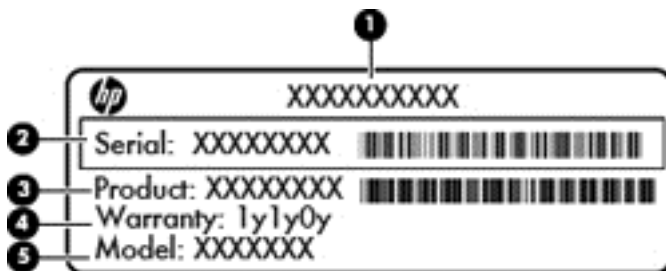

Součást

(1)	Název produktu
(2)	Sériové číslo (s/n)
(3)	Číslo součástí / číslo produktu (p/n)
(4)	Záruční doba
(5)	Popis modelu

Tyto informace si připravte, pokud chcete kontaktovat technickou podporu. Štítek se sériovým číslem je upevněn na spodní straně počítače.

- Certifikát pravosti společnosti Microsoft® – obsahuje identifikační číslo Product Key systému Windows. Je možné, že tento kód budete potřebovat při aktualizaci nebo řešení problémů s operačním systémem. Certifikát pravosti produktu Microsoft je upevněn uvnitř bateriové pozice.
- Štítek s informacemi o předpisech obsahuje informace o směrnicích souvisejících s počítačem. Štítek s informacemi o předpisech je umístěn v pozici baterie.
- Štítek nebo štítky certifikace bezdrátové komunikace (pouze u vybraných modelů) obsahují informace o volitelných bezdrátových zařízeních a označení schválení některých zemí, pro něž byla zařízení schválena k použití. Pokud váš model počítače obsahuje jedno či více bezdrátových zařízení, je opatřen jedním nebo více certifikačními štítky. Je možné, že tyto informace budete potřebovat při cestách do zahraničí. Štítky certifikace bezdrátové komunikace jsou umístěny uvnitř bateriové pozice.
- Štítek SIM (modul identifikace odběratele) (jen vybrané modely) poskytuje identifikátor ICCID (identifikátor karty s integrovaným obvodem) karty SIM. Tento štítek se nachází uvnitř pozice pro baterii.
- Štítek se sériovým číslem modulu HP pro širokopásmové mobilní připojení (pouze u vybraných modelů) obsahuje sériové číslo modulu HP pro širokopásmové mobilní připojení. Tento štítek se nachází uvnitř pozice pro baterii.

9 Technické údaje

- [Vstupní napájení](#)
- [Provozní prostředí](#)

Vstupní napájení

Informace o napájení uvedené v této části mohou být užitečné při plánování cest s počítačem do zahraničí.

Počítač je napájen stejnosměrným napětím ze zdroje střídavého nebo stejnosměrného proudu. Zdroj střídavého proudu musí mít napětí 100 – 240 V při frekvenci 50 – 60 Hz. Počítač lze napájet ze samostatného zdroje stejnosměrného proudu, měl by však být napájen pouze pomocí adaptéru střídavého proudu nebo zdroje stejnosměrného proudu, které pro použití s počítačem schválila společnost HP.

Počítač může být napájen stejnosměrným proudem s následujícími technickými údaji.

Příkon	Hodnocení
Provozní napětí a proud	19,5 V ss. při 6,15 A – tenký, 120 W
	– nebo –
	19,5 V ss. při 7,7 A – tenký, 150 W
	– nebo –
	19,5 V ss. při 10,3 A – tenký, 200 W

 **POZNÁMKA:** Tento produkt je navržen pro napájecí systémy informačních technologií v Norsku s efektivním napětím mezi fázemi, které nepřekračuje 240 V rms.

 **POZNÁMKA:** Údaj o provozním napětí a proudu počítače je uveden na štítku se směrnicemi.

Provozní prostředí

Faktor	Metrické jednotky	USA
Teplota		
Provozní (zápis na optický disk)	5 až 35 °C	41 až 95 °F
Neprovozní	-20 až 60 °C	-4 až 140 °F
Relativní vlhkost (bez kondenzace)		
Provozní	10 až 90 %	10 až 90 %
Neprovozní	5 až 95 %	5 až 95 %
Maximální výška (bez přetlaku)		
Provozní	-15 m až 3 048 m	-50 stop až 10 000 stop
Neprovozní	-15 m až 12 192 m	-50 stop až 40 000 stop

Rejstřík

A

antény pro bezdrátovou komunikaci, identifikace 15
antény sítě WLAN, identifikace 15
antény sítě WWAN, identifikace 15

B

baterie, výměna 33
bateriová pozice identifikace 17
štítky 62
bezdrátová síť, připojení 20
bezdrátová síť (WLAN), požadovaná zařízení 21
bezdrátový směrovač, konfigurace 22
body obnovení systému 52

C

Centrum zálohování a obnovení 56, 57
cestování s počítačem 62

Č

čtečka čipových karet, identifikace 13
čtečka karet médií, identifikace 12
čtečka otisků prstů, identifikace 9

D

disk DVD operačního systému Windows Vista 59
disk DVD s operačním systémem Windows 7 55
disk pro opravu systému 52
DisplayPort, identifikace 14

displej DreamColor, používání 51

F

f11 obnovení 54, 58
funkční klávesy identifikace 10

G

gesta zařízení TouchPad
cvrnknutí 32
otáčení 32
posouvání 31
přibližování 31
sevření 31
gesto cvrnknutí zařízení TouchPad 32
gesto otáčení zařízení TouchPad 32
gesto posouvání zařízení TouchPad 31

I

indikátor jednotky 11
informace o předpisech štítek s informacemi o předpisech 62
štítky certifikace bezdrátové komunikace 62
instalace WLAN 21
integrovaná numerická klávesnice, identifikace 10, 27
ISP, využití služeb 19

K

kalkulačka osvětlení 7
tlačítko, identifikace 9
klávesa aplikací systému Windows, identifikace 10

klávesa esc, identifikace 10
klávesa fn, identifikace 10, 25
klávesa num lk, identifikace 10, 27
klávesa s logem Windows, identifikace 10
klávesnice, externí num lock 27
použití 27
klávesnice, identifikace 27
klávesnice, integrovaná numerická 10
klávesová zkratka pro režim spánku 26
klávesové zkratky
dobíjení baterie 26
podsvícení klávesnice 26
popis 25
použití 25
přepínání obrazu displeje 26
režim spánku 26
snímač okolního světla 26
snížení jasu obrazovky 26
úprava hlasitosti 26
zvýšení jasu obrazu 26
klávesové zkratky, identifikace 25
klávesy
aplikace systému Windows 10
esc 10
fn 10
funkční 10
logo Windows 10
num lk 10
klávesy ovládní hlasitosti, identifikace 26
klávesy pro nastavení jasu obrazovky 26
kombinovaný port eSATA/USB 2.0, identifikace 14

- komponenty
 - displej 15
 - horní strana 5
 - přední strana 11
 - spodní strana 17
 - zadní strana 16
- konektor, napájení 16
- konektor baterie, doplňkové 17
- konektor napájení, identifikace 16
- konektor pro stolní jednotku, identifikace 17
- konektor RJ-11 (modem), identifikace 16
- konektory
 - RJ-11 (modem) 16
 - síť 14
 - zvukový vstup (pro mikrofon) 13
 - zvukový výstup (pro sluchátka) 13
- konektor zvukového vstupu (pro mikrofon) 13
- konektor zvukového výstupu (pro sluchátka) 13
- kontrolka funkce caps lock, identifikace 6
- kontrolka funkce num lock 6
- kontrolka integrované webové kamery, identifikace 15
- kontrolka napájení 6, 11
- kontrolka QuickWeb 7
- kontrolka stavu baterie 11
- kontrolka vypnutí zvuku, identifikace 6
- kontrolka webové kamery, identifikace 15
- kontrolka zařízení TouchPad, identifikace 6
- kontrolky
 - baterie 11
 - bezdrátové připojení 6, 11
 - caps lock 6
 - jednotka 11
 - kalkulačka 7
 - napájení 6, 11
 - num lock 6
 - QuickWeb 7
 - TouchPad 6
 - vypnutí zvuku 6
 - webová kamera 15
- kontrolky bezdrátového připojení 6, 11
- M**
 - myš, externí nastavení předvoleb 28
- N**
 - nabíjecí port USB 14
 - nastavení bezdrátového připojení 21
 - nastavení připojení k Internetu 21
 - název a číslo produktu, počítač 62
- O**
 - obnovení pevného disku 54, 58
 - obraz displeje, přepínání 26
 - obraz na displeji, přepínání 26
 - oddíl pro obnovu 54, 58
 - operační systém
 - Product Key 62
 - štítek s certifikátem pravosti produktu společnosti Microsoft 62
- P**
 - paměťový modul
 - odebrání 44, 47
 - vložení 45, 48
 - výměna 44
 - pevný disk
 - instalace 38
 - odebrání 37
 - podsvícení klávesnice 26
 - port 1394, identifikace 14
 - port externího monitoru 13
 - port USB, identifikace 14
 - porty
 - 1394 14
 - DisplayPort 14
 - externí monitor 13
 - kombinovaný port eSATA/USB 2.0 14
 - USB 2.0 14
 - USB 3.0 13
 - USB nabíjecí 14
 - porty USB 3.0, identifikace 13
- pozice pevného disku, identifikace 18
- pozice zařízení Bluetooth, identifikace 18
- Product Key 62
- provozní prostředí 64
- přibližování, gesto zařízení TouchPad 31
- R**
 - reproduktory, identifikace 12
 - režim num lock, externí klávesnice 27
 - RJ-45 (síťový), konektor, identifikace 14
 - rozšiřující pozice
 - identifikace 13
 - výměna jednotky pevného disku 40
 - výměna optické jednotky 42
- S**
 - sériové číslo, počítač 62
 - sevření, gesto zařízení TouchPad 31
 - síťový konektor, identifikace 14
 - snímač okolního světla
 - identifikace 15
 - klávesová zkratka 26
 - součásti
 - levá strana 14
 - pravá strana 13
 - spínač vestavěného displeje 15
 - spodní kryt
 - odebrání 35
 - výměna 35
 - spuštění softwaru HP QuickWeb 23
- Š**
 - štítek certifikace bezdrátové komunikace 62
 - štítek s certifikátem pravosti 62
 - štítek s certifikátem pravosti produktu společnosti Microsoft 62
 - štítek zařízení Bluetooth 62
 - štítek zařízení WLAN 62
 - štítky
 - Bluetooth 62

certifikace bezdrátové komunikace 62
certifikát pravosti produktu společnosti Microsoft 62
modul HP pro mobilní širokopásmové připojení 62
předpisy 62
sériové číslo 62
SIM 62
WLAN 62

T

tlačítka
bezdrátové připojení 8
energie 8
kalkulačka 9
levé tlačítko TouchPad 5
pravé tlačítko TouchPad 5
prostřední tlačítko zařízení TouchPad 5
QuickWeb 9, 24
tlačítko pro vysunutí optické jednotky 13
ukazovátko 5
vypnutí zvuku 8
zapnutí/vypnutí zařízení TouchPad 5, 8
tlačítka ukazovátko 5
tlačítko bezdrátového připojení, identifikace 8
tlačítko napájení, identifikace 8
tlačítko pro vypnutí zvuku, identifikace 8
tlačítko QuickWeb 9
Tlačítko QuickWeb 24
tlačítko zapnutí/vypnutí zařízení TouchPad 5
Tlačítko zapnutí/vypnutí zařízení TouchPad 8
TouchPad
použití 28
tlačítka 5
TouchPad, identifikace 5

U

ukazovací zařízení
nastavení předvoleb 28
ukazovátko 5
uvolňovací západka baterie 17

V

vestavěná numerická klávesnice, identifikace 27
vestavěné mikrofony, identifikace 15
větrací otvory, identifikace 14, 17
vstupní napájení 63

W

webová kamera, identifikace 15
WLAN
ochrana 22
připojení 20

Z

zálohování a obnovení 53
zálohování a obnovení systému Windows 52
západka, uvolnění baterie 17
západka pro uvolnění displeje 11
západka pro uvolnění spodního krytu, identifikace 17
zařízení sítě WLAN 62
zásuvka pro bezpečnostní kabel, identifikace 14
zásuvka pro karty ExpressCard, identifikace 14
zásuvka SIM, identifikace 17
zásuvky
bezpečnostní kabel 14
ExpressCard 14
RJ-45 (sít') 14